



Downloaded from www.vandenbore.be

HANDLEIDING

KOELKAST & DIEPVRIES

Lees deze handleiding aandachtig door voordat u het apparaat gebruikt en houd deze te allen tijde binnen handbereik.

www.lg.com

Copyright © 2018 LG Electronics Inc. Alle rechten voorbehouden.

INHOUDSOPGAVE

Deze handleiding kan afbeeldingen of inhoud bevatten die verschillen van het aangeschafte model.

Deze handleiding is onderhevig aan herziening door de fabrikant.

Downloaded from www.vandenborre.be

VEILIGHEIDSVOORSCHRIFTEN.....	3
BELANGRIJKE VEILIGHEIDSINSTRUCTIES	3
Verwijdering van uw oude apparaat	12
INSTALLATIE	13
Compartimenten	13
Opmerkingen voor beweging en transport	14
Opmerkingen voor de installatie	14
Afmetingen en vrije ruimten	15
Omgevingstemperatuur	15
Het verwijderen van de deur.....	16
Het aanpassen van de hoogte van de deur.....	18
Een gekanteld apparaat aanpassen.....	20
De waterleiding aansluiten	20
GEBRUIK	22
Onderdelen en functies	22
Aanwijzingen voor het gebruik.....	26
Bedieningspaneel.....	28
Extra ruimte (Optioneel)	30
Deurframe.....	30
InstaView-functie	31
Door-in-door (Optioneel).....	31
Bewegende mand (optioneel).....	32
Fresh Zone (optioneel)	32
Water- en ijsdispenser	33
Automatische ijsmaker	33
De ijsbak verwijderen	34
SMART FUNCTIES	35
De LG SmartThinQ-applicatie gebruiken.....	35
Smart Diagnosis™ gebruiken.....	38
ONDERHOUD	39
Opmerkingen bij het reinigen.....	39
Pure N Fresh-filter vervangen (optioneel)	40
Het schap reinigen.....	41
De groentelade reinigen	41
De koelkast-/diepvriesmand reinigen	42
De deur-op-deur reinigen	43
De diepvriesbak/diepvrieslade reinigen.....	44
Het reinigen van de waterdispenser	44
Het waterfilter vervangen.....	45
PROBLEEMOPLOSSING.....	46

De volgende veiligheidsvoorschriften zijn bedoeld om onvoorziene risico's of schade door onveilig of verkeerd gebruik van het product te voorkomen.

De richtlijnen zijn onderverdeeld in 'WAARSCHUWING' en 'LET OP' zoals hieronder beschreven.

 Dit symbool wordt weergegeven om zaken en handelingen aan te geven die risico's kunnen veroorzaken. Lees het gedeelte met dit symbool zorgvuldig door en volg de instructies om risico's te vermijden.

 **WAARSCHUWING**

Dit geeft aan dat het niet opvolgen van de instructies ernstig letsel of de dood tot gevolg kan hebben.

 **LET OP**

Dit geeft aan dat het niet opvolgen van de instructies letsel of schade aan het product tot gevolg kan hebben.

BELANGRIJKE VEILIGHEIDSinSTRUCTIES

 **WAARSCHUWING**

Volg om het risico op explosie, vuur, overlijden, elektrische schok, letsel of verbranding van personen tijdens het gebruik van dit product te verminderen de basisvoorzorgsmaatregelen, met inbegrip van de volgende, op:

Kinderen in het gezin

- Dit apparaat is niet bedoeld voor gebruik door personen (inclusief kinderen) met verminderde fysieke, zintuiglijke of mentale capaciteiten of een gebrek aan ervaring en kennis, tenzij ze met betrekking tot het gebruik van dit apparaat geïnstrueerd zijn door of onder toezicht zijn van een persoon die verantwoordelijk is voor hun veiligheid. Kinderen moeten onder toezicht gehouden worden om te garanderen dat ze niet met het apparaat spelen.

- Als het apparaat is voorzien van een vergrendeling (alleen in bepaalde landen), houdt u de sleutel buiten bereik van kinderen.

Voor gebruik in Europa:

Dit apparaat kan worden gebruikt door kinderen van 8 jaar en ouder en personen met verminderde lichamelijke, zintuiglijke of verstandelijke vermogens of gebrek aan ervaring en kennis, als ze onder toezicht staan of worden geïnstrueerd over het veilig gebruik van het apparaat en bijbehorende gevaren begrijpen. Kinderen mogen niet met het apparaat spelen. Reiniging en onderhoud door de gebruiker mogen niet worden uitgevoerd door kinderen zonder toezicht.

Installatie

- Dit apparaat mag alleen worden vervoerd door twee of meer mensen die het apparaat veilig vasthouden.
- Zorg ervoor dat het stopcontact goed geaard is en dat de aardpen op het netsnoer niet is beschadigd of verwijderd wordt uit het stopcontact. Voor meer details over aarding informeer bij een LG Electronics-klanteninformatiecentrum.
- Dit apparaat is uitgerust met een voedingskabel met aardgeleiding en een aardstekker. De stekker moet in een passend stopcontact worden gestoken dat correct is geïnstalleerd en geaard volgens alle lokale wetten en verordeningen.
- Als de voedingskabel beschadigd is of de opening van het stopcontact los zit, sluit de stekker dan niet aan en neem contact op met een geautoriseerd servicecentrum.
- Sluit het apparaat niet aan op een meervoudige stopcontacten zonder voedingskabel (gemonteerd). Als u dit niet doet, kan dit brand veroorzaken.
- Wijzig of verleng het netsnoer niet.

- Vermijd het gebruik van verlengsnoeren of dubbele adapters. Het apparaat moet worden aangesloten op een speciale elektriciteitsleiding die afzonderlijk is gefuseerd.
- Gebruik geen meervoudige contactdoos die niet juist is geaard (draagbaar). Bij het gebruik van een meervoudige contactdoos (draagbaar) met een juiste aarding, gebruikt u een meervoudige contactdoos met de stroomcapaciteit van de vermogenscode of hoger en gebruikt u de meervoudige contactdoos alleen voor het apparaat. Anders kan dit resulteren in een elektrische schok of brand als gevolg van de hitte van een meervoudige contactdoos. De stroom kan worden uitgeschakeld wanneer de stroomonderbreker wordt geactiveerd.
- Installeer het apparaat op een plaats waar het gemakkelijk is om de stekker van het apparaat los te koppelen.
- Zorg ervoor dat de kabel vanaf de stekker niet omhoog wijst of dat het apparaat niet tegen de stekker leunt.
- Installeer het apparaat op een stevige en vlakke vloer.
- Installeer het apparaat niet op een vochtige en stoffige plek. Installeer of bewaar het apparaat niet buiten of in een gebied dat is onderworpen aan weersomstandigheden, zoals direct zonlicht, wind of regen of temperaturen onder het vriespunt.
- Plaats het apparaat niet in direct zonlicht of en stel het niet bloot aan de warmte van verwarmingstoestellen zoals ovens of kachels.
- Zorg ervoor dat u de achterkant van het apparaat niet blootstelt tijdens de installatie.
- Zorg ervoor dat u het apparaat niet laat vallen tijdens montage of demontage.
- Zorg ervoor dat de kabel niet doorgeprikt of beschadigd wordt tijdens montage of demontage van de deur van het apparaat.
- Plaats geen stekkeradapter of andere accessoires op de stekker.

Gebruik

- Gebruik het apparaat niet voor andere doeleinden (opslag van medische of experimentele materialen of voor verzending) dan voor huishoudelijk gebruik voor opslag van voedsel.
- Haal de stekker uit het stopcontact in geval van overstroming en neem contact op met het LG Electronics-klanteninformatiecentrum.
- Trek de stekker uit het stopcontact tijdens hevig onweer of wanneer het apparaat langere tijd niet wordt gebruikt.
- Raak de stekker of apparaatknoppen niet aan met natte handen.
- Buig de voedingskabel niet overmatig en plaats er geen zware voorwerpen op.
- Als er water in de elektrische onderdelen van het apparaat dringt, trek dan de stekker uit het stopcontact en neem contact op met een LG Electronics-klanteninformatiecentrum.
- Plaats geen handen of metalen voorwerpen in het gebied waar koude lucht wordt afgegeven, in de behuizing of in de warmteafgevendende spiraal aan de achterkant.
- Oefen geen overmatige druk uit op de achterkant van het apparaat en stoot het niet.
- Zet geen dieren, zoals huisdieren, in het apparaat.
- Let bij het openen of sluiten van de deur van het apparaat op kinderen in de onmiddellijke omgeving. De deur kan tegen het lichaam van het kind slaan en letsel veroorzaken. Laat niet toe dat iemand aan de deuren hangt omdat de eenheid daardoor kan omvallen en dit ernstig letsel kan veroorzaken.
- Vermijd het gevaar van kinderen die vast komen te zitten in het apparaat. Een kind dat vastzit in het apparaat, kan stikken.
- Plaats geen zware of breekbare voorwerpen, reservoirs gevuld met vloeistof, brandbare stoffen, brandbare voorwerpen (zoals kaarsen, lampen, enz.) of verwarmingsapparaten (zoals kachels, verwarmingstoestellen, enz.) op het apparaat.

- In geval van een gaslek (isobutaan, propaan, aardgas, enz.) mag u het apparaat of de stekker niet aanraken en dient u de ruimte onmiddellijk goed te verluchten. Dit apparaat maakt gebruik van een zeer milieuvriendelijk gas (isobutaan, R600a) als koelmiddel. Hoewel er maar een kleine hoeveelheid gas wordt gebruikt, is het nog steeds brandbaar gas. Gaslekkage tijdens vervoer van het apparaat, installatie of gebruik kan brand, explosie of letsel veroorzaken als er vonken ontstaan.
- Gebruik of bewaar geen ontvlambare of brandbare stoffen (ether, benzeen, alcohol, chemische stoffen, LPG, brandbare spray, insecticide, luchtverfrisser, cosmetica, enz.) in de buurt van het apparaat.
- Trek onmiddellijk de stekker uit het stopcontact en neem contact op met het LG Electronics-klanteninformatiecentrum als u een vreemd geluid, een geur of rook waarneemt die van het apparaat af komen.
- Vul de ijsmaker of de waterdispensertank alleen met drinkwater.

Onderhoud

- Haal de stekker uit het stopcontact voordat u het apparaat schoonmaakt of de lamp aan de binnenkant (indien aanwezig) vervangt.
- Steek de stekker stevig in het stopcontact na het volledig verwijderen van al het vocht en stof.
- Haal de stekker nooit uit het apparaat door aan de voedingskabel te trekken. Grijp de stekker altijd stevig vast en trek hem recht uit het stopcontact.
- Spuit geen water of brandbare stoffen (tandpasta, alcohol, thinner, benzeen, brandbare vloeistof, schurende vloeistoffen, enz.) op de binnenkant of buitenkant van het apparaat om het te reinigen.
- Reinig het apparaat niet met borstels, doeken of sponzen met ruwe oppervlakken of die zijn gemaakt van metaal.

- Het product mag alleen worden gedemonteerd, gerepareerd of gewijzigd door een gekwalificeerde reparateur van een LG Electronics-servicecentrum. Neem contact op met een LG Electronics-klanteninformatiecentrum als u het apparaat naar een andere locatie verplaatst en installeert.
- Gebruik geen föhn om de binnenkant van het apparaat te drogen en plaats geen kaars binnenin om geuren te verwijderen.
- Gebruik geen mechanische apparaten of andere middelen om het ontdooien te versnellen.

Verwijdering

- Wanneer u het apparaat weggooit, verwijder dan de deurafdichting maar laat de schappen en lades op hun plaats en houd kinderen uit de buurt van het apparaat.
- Gooi alle verpakkingsmaterialen (zoals vinyl en piepschuim) weg uit de buurt van kinderen. De verpakkingsmaterialen kunnen verstikking veroorzaken.

Technische veiligheid

- Zorg ervoor dat de ventilatieopeningen in het al dan niet ingebouwde toestel vrij blijven.
- Gebruik geen elektrische apparaten in de vakken waar voedsel wordt bewaard in het toestel, tenzij ze van het door de fabrikant aangeraden type zijn.
- Het in het toestel gebruikte koelende en isolerende spuitgas moet op een speciale manier worden verwerkt bij de afvalverwerking. Neem contact op met uw serviceleverancier of met een gelijkwaardig gekwalificeerde persoon voordat u het apparaat verwijdert.

- Dit apparaat bevat een kleine hoeveelheid isobutaan koelmiddel (R600a), natuurlijk gas dat zeer milieuvriendelijk, maar ook brandbaar is. Ga voorzichtig te werk wanneer u het toestel vervoert en installeert en zorg ervoor dat er geen elementen van het koelcircuit worden beschadigd.
- Het koelmiddel dat uit de pijpen lekt, kan ontvlammen of een explosie veroorzaken.
- Indien u een lek vaststelt, zorg er dan voor dat u geen open vuur maakt en vermijd andere mogelijke ontstekingsbronnen. Verlucht de ruimte waarin het apparaat staat gedurende enkele minuten. Om de vorming van een ontvlambaar gas-luchtmengsel te voorkomen als er een lek in het koelcircuit is, dient de grootte van de ruimte waarin het apparaat wordt gebruikt in overeenstemming te zijn met de hoeveelheid koelmiddel die wordt gebruikt. De ruimte moet 1m² groot zijn voor elke 8 g R600a koelmiddel in het apparaat.
- De hoeveelheid koelmiddel in uw specifiek apparaat wordt weergegeven op het typeplaatje aan de binnenzijde van het apparaat.
- Start een toestel dat zichtbare schade vertoont, nooit op. Neem bij twijfel contact op met uw dealer.
- Dit apparaat is alleen bedoeld voor gebruik in huishoudelijke en soortgelijke toepassingen. Het mag niet worden gebruikt voor commerciële of cateringdoeleinden of in een mobiele toepassing, zoals een caravan of boot.
- Bewaar geen explosieve stoffen zoals spuitbussen met een brandbaar drijfgas in dit apparaat.

⚠ LET OP

Volg om het risico op licht letsel aan personen, slechte werking of schade aan het product of eigendommen bij het gebruik van dit product te verlagen de algemene voorzorgsmaatregelen, met inbegrip van de volgende, op:

Installatie

- Het apparaat niet kantelen om het te trekken of te duwen bij transport.
- Zorg ervoor dat er geen lichaamsdeel, zoals een hand of voet, klem komt te zitten tijdens het verplaatsen van het apparaat.

Gebruik

- Raak bevroren voedsel of de metalen onderdelen in het vriesvak niet aan met natte of vochtige handen. Dit kan bevriezing veroorzaken.
- Plaats geen glazen houders, flessen of blikjes (vooral deze die koolzuurhoudende dranken bevatten) in het vriesvak of op schappen of in de ijsbak die wordt blootgesteld aan temperaturen onder het vriespunt.
- Het geharde glas aan de voorzijde van de apparaatdeur of de planken kan worden beschadigd door een impact. Als het gebroken is, raak het niet aan met natte handen, omdat dit kan leiden tot letsel.
- Plaats geen zware voorwerpen bovenop de binnendeur.
- Gebruik de binnendeur niet als een snijplank en zorg ervoor dat de deur niet bekrast raakt door een scherp voorwerp, aangezien dit tot schade aan het apparaat kan leiden.
- Hang niet aan de apparaatdeur, opslagruimte, plank of koelkastdeur, en klim er niet op.
- Plaats geen overmatige hoeveelheid waterflessen of verpakkingen voor bijgerechten in de deurvakken. Het vak kan breken of uw hand kan tegen de omringende structuur stoten wat letsel kan veroorzaken.

- Houd voedsel georganiseerd in het apparaat.
- Voorkom dat dieren aan de voedingskabel of de waterslang knagen.
- De deur van het apparaat niet overmatig krachtig openen of sluiten.
- Als het scharnier van de deur van het product beschadigd is of niet goed functioneert, stop dan met het gebruik en neem contact op met het LG Electronics-servicecentrum.
- Breng geen schade toe aan het koelcircuit.
- Laat geen elektronisch apparaat (zoals verwarmingsapparaat en mobiele telefoon) in het apparaat achter tijdens gebruik.
- Maak glazen planken of covers niet schoon met warm water wanneer ze koud zijn. Ze kunnen kapot gaan als ze worden blootgesteld aan plotselinge temperatuurschommelingen.
- Eet nooit diepvriesproducten direct nadat ze uit de diepvries zijn gehaald.
- Steek uw handen niet in het mechanische deel van de automatische ijsmachine, zoals de ijsbak of de ijsdispenser.
- Gebruik geen dunne kristallen beker of porselein tijdens het aftappen.
- Verwijder niet de kap van de automatische ijsmachine. Het aanraken van de mechanische delen van de automatische ijsmachine kan leiden tot verwondingen.
- Zorg ervoor dat er geen hand of voet klem komt te zitten tijdens het openen en sluiten van de deur van het apparaat.
- Open de deur van het apparaat niet wanneer de deur aan de binnenkant open staat of open de deur aan de binnenkant niet wanneer de deur van het apparaat open staat. De deur aan de binnenkant kan tegen de rand van het apparaat botsen en beschadigd raken.

Onderhoud

- Plaats de schappen niet op zijn kop. De schappen kunnen vallen en letsel veroorzaken.
- Om vorst uit het apparaat te verwijderen, kunt u contact opnemen met het LG Electronics-klanteninformatiecentrum.
- Gooi het ijs in het ijsvak in de diepvries weg tijdens een langdurige stroomuitval.
- Sluit de watertoevoerleiding (alleen loodrechte modellen) alleen aan op een drinkwaterbron. Anders kunnen onzuiverheden in het water ziektes veroorzaken.

Verwijdering van uw oude apparaat



- Dit symbool van de doorgekruiste vuilnisbak geeft aan dat afgedankte elektrische en elektronische producten (WEEE) afzonderlijk van het huishoudelijke afval moeten worden verwijderd.
- Oude elektrische producten kunnen gevaarlijke stoffen bevatten, dus een juiste verwijdering van uw oude apparaat helpt bij het voorkomen van mogelijke negatieve gevolgen voor het milieu en de volksgezondheid. Uw oude apparaat kan herbruikbare onderdelen bevatten die gebruikt zouden kunnen worden voor het repareren van andere producten, en andere waardevolle materialen die kunnen worden gerecycleerd voor het behoud van beperkte grondstoffen.
- U kunt uw apparaat meenemen naar de winkel waar u het product hebt gekocht, of u kunt contact opnemen met uw plaatselijke afvalinstantie voor de gegevens van uw dichtstbijzijnde geautoriseerde WEEE-verzamelpunt. Voor de meest geactualiseerde informatie voor uw land wordt verwezen naar www.lg.com/global/recycling

INSTALLATIE

Compartimenten

NL

Downloaded from www.vandenborre.be

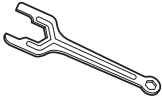
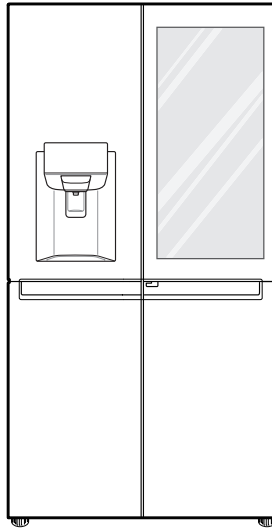

Moersleutel type 1



Moersleutel type 2



Handleiding

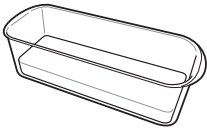

Eierrekje (optioneel)



Borgring

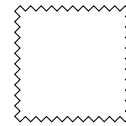

Reinigingsdoek (optioneel)



Waterfilter

- Het uiterlijk van componenten van het apparaat kan per model verschillen.

Opmerkingen voor beweging en transport

- Verwijder alle levensmiddelen uit het apparaat. Vervoer vervolgens het apparaat pas na het vastzetten van breekbare onderdelen, zoals schappen en de deurklink, met tape. Als u dit niet doet, kan dit trillingen veroorzaken.
- Trek de stekker eruit, voeg deze in de stekkerhaak aan de achterzijde of op de bovenkant van het apparaat en maak deze vast. Als u dit niet doet, kan dit schade aan de stekker of krassen op de vloer veroorzaken.
- Bij het transport van het apparaat, moeten meer dan twee personen het apparaat voorzichtig vervoeren. Het laten vallen van het apparaat, dat extreem zwaar is, kan persoonlijk letsel of storing aan het apparaat veroorzaken.
- Wanneer het apparaat over een lange afstand moet worden vervoerd, houd het apparaat dan rechtop. Het apparaat kan omvallen, waardoor storingen kunnen ontstaan. Vervoer het apparaat nooit terwijl het op zijn kant ligt, want dit kan een storing in de koelmiddelcirculatie veroorzaken wanneer het weer wordt aangezet.

Opmerkingen voor de installatie

- Installeer het apparaat op een stevige en vlakke vloer.
 - Als het apparaat is geïnstalleerd op een ongelijke vloer, dan kan dit trillingen en ruis veroorzaken, waardoor het apparaat kan vallen en letsel kan veroorzaken. Het kan er ook toe leiden dat de deuren niet correct sluiten en er kan vocht komen in het toestel wanneer het in gebruik is.
 - Als de voor- of achterkant van het apparaat niet vlak is, pas dan de voorpoten aan, zodat dit kan worden gecorrigeerd. In ernstige gevallen kan het nodig zijn om op de vloer als ondergrond een aantal dunne planken te plaatsen.
- Plaats het apparaat niet in de buurt van warmtebronnen, direct zonlicht of vocht.
- Steek de stekker in het stopcontact. Sluit geen apparaten aan op hetzelfde stopcontact.
- Wacht na het aansluiten van de stekker, 2-3 uur voordat u eten in het apparaat zet. Als u voedsel toevoegt voordat het apparaat volledig gekoeld is, kan uw eten bederven.
- Steek de stekker in een stopcontact nadat u het apparaat hebt geïnstalleerd. Voordat u het apparaat verplaatst en verwijderd, moet u de stekker uit het stopcontact halen.

Afmetingen en vrije ruimten

- Als het apparaat te dicht bij aangrenzende voorwerpen wordt geplaatst, kan dit leiden tot een lagere vriescapaciteit en verhoogde elektriciteitskosten. Laat bij het installeren van het apparaat een vrije ruimte van minimaal 50 mm tot elke aangrenzende muur.

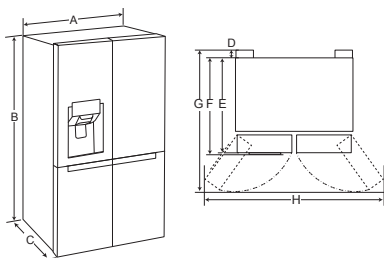

Type	Diepte A	Diepte A
A	912 mm	912 mm
B	1797 mm	1797 mm
C	924 mm	759 mm
D	20 mm	20 mm
E	898 mm	733 mm
F	904 mm	739 mm
G	996 mm	996 mm
H	1637 mm	1637 mm

OPMERKING

- U kunt het apparaattype bepalen door naar het label in het koelkastgedeelte te kijken.

Omgevingstemperatuur

- Het apparaat is ontworpen om te werken binnen een beperkte omgevingstemperatuur, afhankelijk van de klimaatzone. Gebruik het apparaat niet bij een temperatuur die de limiet overschrijdt.
- De interne temperaturen kunnen worden beïnvloed door de locatie van het apparaat, de omgevingstemperatuur, het aantal keer dat de deur wordt geopend, enzovoort.
- De klimaatklasse bevindt zich op het typeplaatje.

Klimaatklasse	Omgevingstemperatuurbereik °C
SN (Zeer Gematigd)	+10 - +32
N (Gematigd)	+16 - +32
ST (Subtropisch)	+16 - +38
T (Tropisch)	+16 - +43 / +10 - +43*

*Australië, India, Kenia

OPMERKING

- De apparaten van SN tot T zijn bedoeld om te worden gebruikt bij een omgevingstemperatuur tussen 10 °C en 43 °C.

Het verwijderen van de deur

Wanneer het nodig is om het apparaat te verplaatsen door een smalle opening, wordt aanbevolen de deuren te verwijderen.

⚠ WAARSCHUWING

- Trek de stekker uit het stopcontact of ontkoppel de stroomtoevoer op een ander manier voordat de installatie of onderhoud van het apparaat wordt uitgevoerd. Het negeren van deze instructies kan leiden tot de dood, brand of een elektrische schok.

De linkse koelkastdeur verwijderen

De watertoevoerleiding is aangesloten op het rechterbovengedeelte aan de achterkant van het apparaat. Terwijl u op de spantang van de slangaansluiting drukt, verwijdert u de aangesloten waterslang.

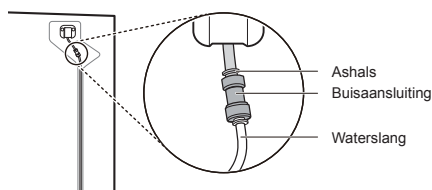

De linkse en rechtse koelkastdeur verwijderen

- Verwijder de schroef van het scharnierdeksel aan de bovenkant van het apparaat door het linksom te draaien.

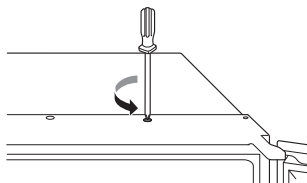

- Terwijl u drukt op (1) haak van de koppeling van de elektrische aansluitingen, verwijder de koppeling door deze in beide richtingen te trekken.

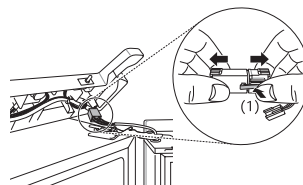

- Draai de scharnierhendel linksom. Til de bovenste scharnier uit de vergrendeling van de scharnierhendel.

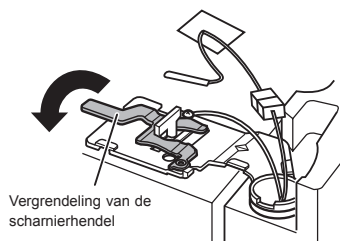

⚠ LET OP

- Ondersteun de deur bij het verwijderen van het bovenste scharnier, zodat hij niet naar voren valt. Het wordt aanbevolen om het verwijderen en opnieuw plaatsen van de deur met twee of meer mensen uit te voeren.
- Wanneer de scharnier uit de vergrendeling wordt getild, moet u erop letten dat de deur niet naar voren valt.
- Plaats de deur met de bovenkant omhoog gericht, op een krasbestendig oppervlak.

- 4** Til de deur van de linkse koelkastdeur omhoog (1). De deur moet hoog genoeg worden opgetild zodat de waterbuis met de spiraalveer (2) er helemaal uitkomt.

<Linkse koelkastdeur>

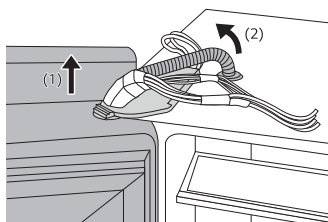

Til het bovenste scharnier op dat tussen het apparaat en de deur van het apparaat zit en verwijder het vervolgens.

<Rechtse koelkastdeur>

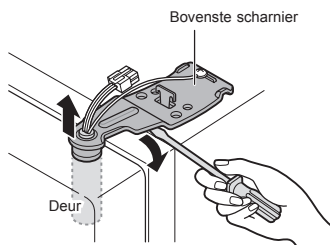

! LET OP

- Plaats de deur op een niet-krassend oppervlak met de binnenkant naar boven gericht.

- 5** Til de deur van de middelste scharnierpen en verwijder de deur.

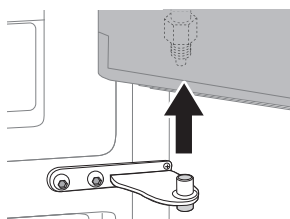

OPMERKING

- Bij het verplaatsen van de linkse koelkastdeur, mag u de waterleidingen niet beschadigen. De deuren moeten op een deken worden gelegd op een veilige plaats zodra ze zijn verwijderd.
- Als het uiteinde van de waterslang beschadigd is, dan dient het defecte gedeelte van de slang te worden verwijderd zodat er na het opnieuw monteren geen water uit de slang lekt.

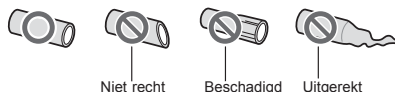

- Terwijl u de spantang in de richting van de slangaansluiting drukt, plaatst u voorzichtig de waterbuis tot er slechts één leiding zichtbaar is. Trek aan de waterpijp om ervoor te zorgen dat de pijp goed vastzit.

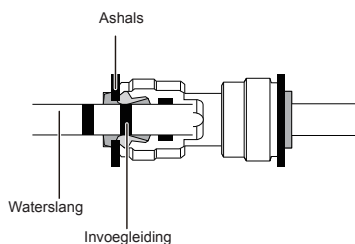

<Juist>

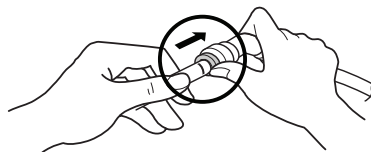

<Niet juist>

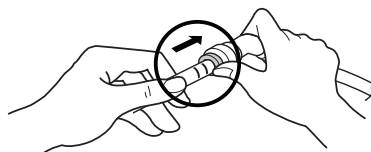

De koelkastdeuren terugplaatsen

Monteer in omgekeerde volgorde van verwijderen nadat het apparaat door alle toegangsdeuren is geleid.

De koelkastdeur verwijderen

- 1 Verwijder de twee scharnierbouten.

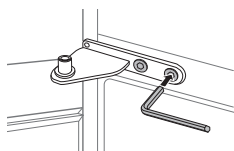

- 2 Verdraai het scharnier om het draaiende uiteinde omhoog te tillen, zodat de deur kan worden verwijderd.

Til de deur van de onderste scharnierpen omhoog en verwijder deze.

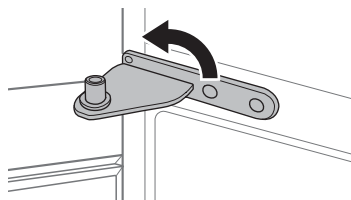

- 3 Verwijder de deur door deze uit de onderste scharnierpen te tillen.

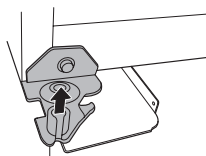

Onderste scharnier

De diepvriesdeuren terugplaatsen

Monteer in omgekeerde volgorde van verwijderen nadat het apparaat door alle toegangsdeuren is geleid.

Het aanpassen van de hoogte van de deur

Als de deur te laag is, tilt u de deur op en schroeft u een bout van de deurscharnier op de hieronder weergegeven manier vast met een sleutel en een lange bektang.

De diepvriesdeur verstellen

Linkse deur

Open de koelkastdeur en gebruik de moersleutel type 1 om de bout van het deurscharnier zoals afgebeeld te verdraaien.

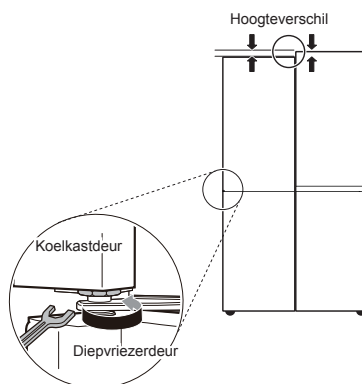

Rechtse deur

Als de deur te laag is, tilt u de rechterdeur op en steekt u er ringen in met een lange bektang totdat beide deuren op gelijke hoogte staan.

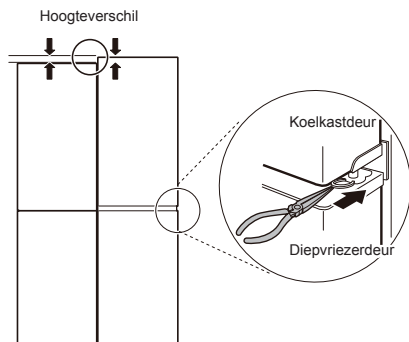

De diepvriesdeur verstellen

Als de deur van het apparaat niet waterpas staat, pas het verschil in de hoogte van de deur van het apparaat dan aan met behulp van de volgende methode.

OPMERKING

- Omdat de scharnierpen eruit kan vallen, mag u de hoogte van de deur van het apparaat niet meer dan 5 cm aanpassen.

*Referentie

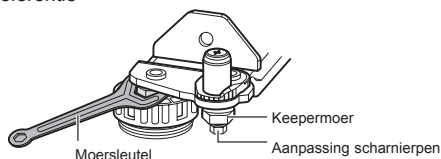

- 1 Draai de keepermoer loos door linksom in te draaien met behulp van een 19 mm-sleutel.

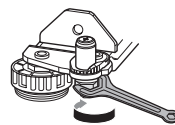

Om de moer los te maken

- 2 Pas het verschil in de hoogte van de deur van het apparaat aan door de aanpassingsscharnierpen rechtsom of linksom te draaien met een 8 mm-sleutel.



Omlaag

- 3 Zet na het aanpassen van het verschil in hoogte van de deur van het apparaat, de keepermoer vast door rechtsom te draaien.

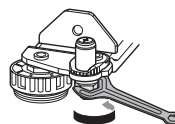

Om de moer vast te draaien

Als het onmogelijk is om de hoogte van de deur van het apparaat aan te passen door de bovenstaande werkwijze, niveleer de deur dan volgens de volgende richtlijnen.

Een gekanteld apparaat aanpassen

Als de deur van het apparaat niet waterpas staat, pas het verschil in de hoogte van de deur van het apparaat dan aan met behulp van de volgende methode.

OPMERKING

- Omdat de scharnierpen eruit kan vallen, mag u de hoogte van de deur van het apparaat niet meer dan 5 cm aanpassen.

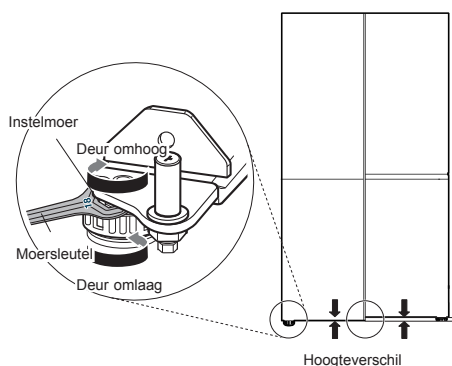

Open de deur en de meegeleverde sleutel van het type 2 om het niveau van de onderkant aan te passen met behulp van de moer op de verstelbare ronde voet volgens de onderstaande afbeelding.

De waterleiding aansluiten

Accessoires

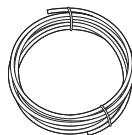

Waterslang



Klemmen



Slangaansluiting

Vereisten watertoevoer

Er is een koudwaterkraan met waterdruk tussen 138 kPa en 827 kPa (1,4~8,4 kgf/cm²) vereist om de waterdispenser te bedienen. Als de koelkast in een gebied met lage waterdruk (onder 138 kPa) is geïnstalleerd, kunt u een booster pomp installeren om de lage druk te compenseren.

Als er een waterfiltratiesysteem met omgekeerde osmose is aangesloten op koud water, moet de waterdruk van het omgekeerde-osmosesysteem een minimum van 138 kPa tot 827 kPa (1,4~8,4 kgf/cm²) zijn.

⚠ WAARSCHUWING

- Trek de stekker van het apparaat uit het stopcontact voordat u de koelkast op de waterleiding aansluit. Als u dit niet doet, dan kan dit een elektrische schok veroorzaken.
- Sluit de waterleiding alleen aan op een koudwaterkraan. Als u dit niet doet, dan kan dit ervoor zorgen dat de waterfilter niet functioneert. Waterslag (water slaande in de leidingen van het huis) kan schade veroorzaken aan onderdelen van het apparaat en kan leiden tot lekkage of overstroming.
- Het aansluiten van de waterleiding mag alleen worden geïnstalleerd door een erkende loodgieter en in conform met de lokale wet- en regelgeving met betrekking tot de waterkwaliteit.

OPMERKING

- Deze waterleidinginstallatie wordt niet gedekt door de garantie van het apparaat.

Aansluiten op het apparaat

- 1 Schroef de metalen kraagmoer met schroefdraad aan de achterkant van het apparaat los en plaats deze over een uiteinde van de waterslang.
- 2 Duw de waterslang stevig op de waterinlaatklep en draai de kraagmoer dicht.

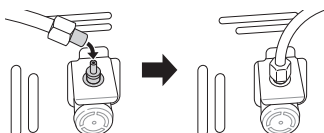

Aansluiten op de waterkraan

- 1 Duw de waterslang in het gat van de de accessoires meegeleverde kraanaansluiting. De slang moet stevig worden vastgehouden, terwijl de aansluiting op de slang wordt geduwd.

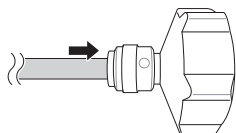

- 2 Zorg ervoor dat de rubberen ring binnen aan de binnenkant van de kraanaansluiting zit voordat u deze op de kraan schroeft.

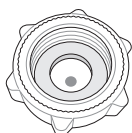

Controleren van de wateraansluiting

- 1 Schakel de watertoevoer in en schakel het apparaat in. Controleer zorgvuldig alle aansluitingen op mogelijke lekkage als gevolg van slecht passende slangen.
- 2 Houd de **Water Filter**-knop gedurende 3 seconden ingedrukt. Dat stelt het pictogram voor vervanging filter opnieuw in. De nieuwe waterfilter is geactiveerd.
- 3 Plaats een kopje onder de waterdispenser om te controleren of water door het apparaat stroomt.
- 4 Controleer de en de koppelingen nogmaals op lekkage.
- 5 De waterfilter moet worden op een geschikte plaats worden gezet waar deze makkelijk te bereiken is in geval van vervangingen.

GEBRUIK

Onderdelen en functies

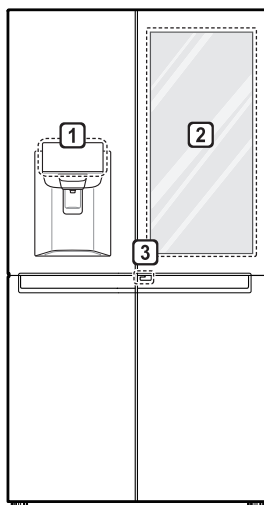

1 Bedieningspaneel

Hiermee geeft u de ijsmaker- en dispensermodi en de status van het waterfilter weer.

2 InstaView Door-in-Door

Het InstaView door-in-door-compartment maakt een gemakkelijke toegang tot vaak gebruikte voedingsmiddelen mogelijk.

3 Door-in-deur-hendel

Deze hendel opent de deur-in-deur.

- Het uiterlijk van componenten van het apparaat kan per model verschillen.

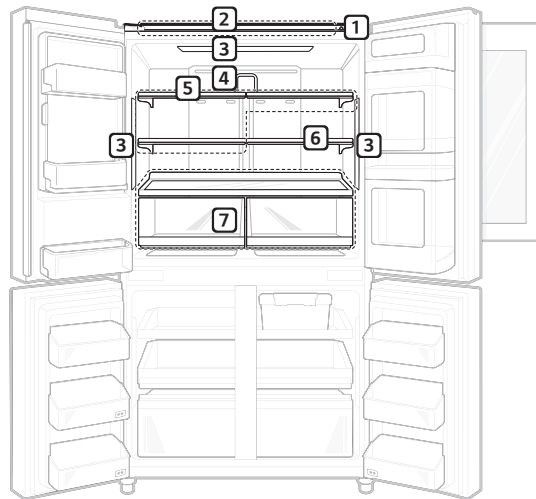

1 Smart Diagnosis Unit

Gebruik deze functie bij het contact opnemen met LG Electronics-klantenservicecenter om een nauwkeurige diagnose te kunnen maken wanneer het apparaat abnormaal werkt of wanneer er een storing optreedt.

2 Bluetooth-geluidsbalk (optioneel)

U kunt uw smart-apparaat verbinden met een Bluetooth-geluidsbalk. Raadpleeg de bijgevoegde handleiding in het apparaat voor meer informatie.

3 LED-lamp

De ledlampjes in het apparaat gaan branden wanneer u de deur opent.

4 Pure N Fresh

Met deze functie kunt u onaangename geuren in het koelvak verminderen en elimineren.

5 Schap koelkast

Hier worden gekoelde voedingsmiddelen en andere etenswaren of drinkwaren bewaard.

- De schaphoogte kan worden ingesteld door het schap in een andere gleuf met een verschillende hoogte te plaatsen
- Bewaar voeding met een hoger vochtgehalte vooraan in het schap.
- Het werkelijke aantal schappen kan verschillen afhankelijk van het model.

6 Klaprooster

Het schap kan worden versteld om aan individuele opslagbehoeften tegemoet te komen.

7 Groentelade

Hier worden groenten en fruit opgeslagen zo lang mogelijk vers te blijven.

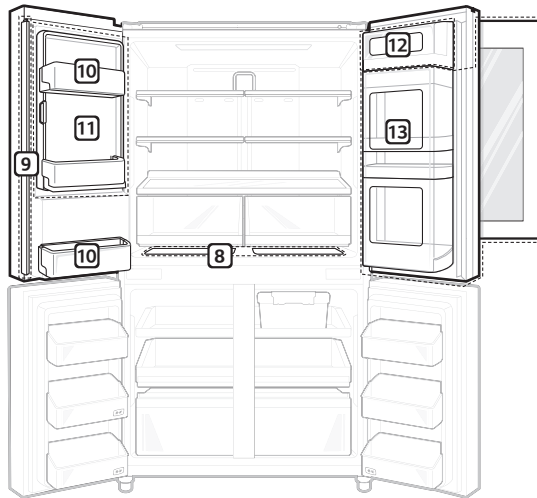

8 Extra ruimte (Optioneel)

Hier kunnen kleine etenswaren, zoals kaas en ham, worden bewaard.

9 Deurframe

Deze voorkomt dat de koude lucht van de koelkast ontsnapt.

10 Deurvak koelkast

Hier worden kleine verpakkingen met gekoelde voedingsmiddelen, drankjes en sauzen bewaard.

11 Automatische ijsmaker

Hier wordt automatisch ijs geproduceerd en opgeslagen.

12 Zuivelmand

Hier kunnen zuivelproducten, zoals boter en kaas, worden bewaard.

13 Deur-op-deur

Dit is waar de voedingsmiddelen die vaak worden gebruikt, zoals dranken en snacks, worden opgeslagen.

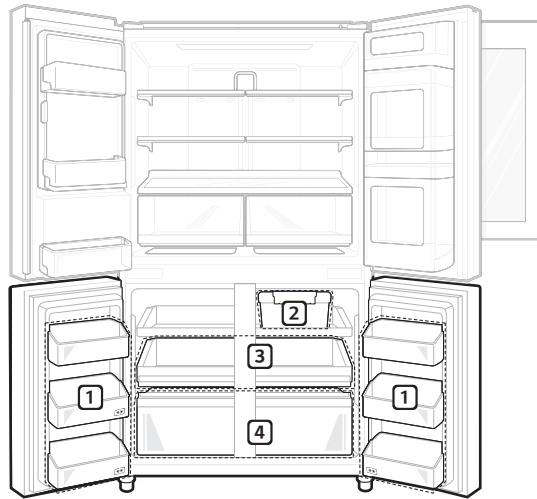
**1 Vrieslade**

Dit is waar de kleine pakjes bevroren voedsel kunnen worden opgeslagen.

- Sla in deze vakken geen ijs of levensmiddelen op die voor een lange tijd moeten worden opgeslagen.

2 Fresh Zone (optioneel)

Dit vak is ontworpen om lang vers voedsel te kunnen bewaren zonder dat het de geur overneemt van ander bewaard voedsel.

- Plaats voedsel in de fresh zone en houd het deksel goed gesloten.

3 Vriesvak

Hier bewaart u bevroren voedsel zoals vlees, vis en ijs.

- De schuifladen zorgen voor een gemakkelijke toegang en gebruiksgemak.

4 Vrieslade

Dit is voor langdurige opslag van bevroren producten.

OPMERKING

- Het/de 2-sterrensectie () vak of lade kan worden gebruikt om ijs en voedsel van -12 °C tot -18 °C voor korte perioden op te slaan.

Aanwijzingen voor het gebruik

- Gebruik de ijswaterdispensertank niet voor andere doeleinden dan voor drinkwater.
- Gebruikers moeten in gedachten houden dat er zich ijs kan vormen wanneer de deur volledig gesloten is, als de luchtvochtigheid hoog is tijdens de zomer, of als de diepvriesdeur vaak wordt geopend.
- Zorg dat er voldoende ruimte is tussen voedsel opgeslagen op de plank en het vak in de deur, zodat de deur volledig te sluiten is.
- Door de deur te openen, komt er warme lucht in het apparaat waardoor de interne temperatuur stijgt.
- Open en sluit de deur van het apparaat niet te veel.
- De LED-lamp is alleen bedoeld voor gebruik in huishoudelijke apparaten en is niet geschikt voor huishoudelijke ruimteverlichting.
- Als u het apparaat gedurende langere tijd uitgeschakeld laat, moet u alle levensmiddelen verwijderen en de stekker van het netsnoer uit het stopcontact halen. Reinig de binnenkant en laat de deuren een beetje open om te voorkomen dat er schimmel in het apparaat groeit.

Suggestie voor energiebesparing

- Zorg dat er voldoende ruimte is tussen opgeslagen voedsel. Dit maakt het mogelijk dat koude lucht gelijkmatig wordt verspreid en dit verlaagt de elektriciteitsrekening.
- Berg warme maaltijden pas nadat deze zijn afgekoeld op om damp of ijsvorming te voorkomen.
- Zet bij het opslaan van een apparaat in de diepvries de diepvriestemperatuur lager dan de temperatuur aangegeven op het apparaat.
- Stel de temperatuur van het apparaat niet lager in dan nodig. Voor het maken van ijs in een normaal klimaat, moet de diepvriestemperatuur worden ingesteld op -18 °C of kouder.
- Leg het voedsel niet in de buurt van de temperatuursensor. Houd een afstand van minimaal 3 cm vanaf de sensor.
- Houd er rekening mee dat er maar een beperkte temperatuurstijging na ontdooiing is toegestaan volgens de specificaties van het apparaat. Wilt u de impact van de temperatuurstijging op het opgeslagen voedsel minimaliseren, verzegel of wikkel dan het opgeslagen voedsel in verschillende lagen.
- Het automatisch ontdooiingssysteem in het apparaat zorgt ervoor dat er in het vak geen ijs wordt opgebouwd onder normale gebruiksomstandigheden.

Voedsel efficiënt bewaren

- Bewaar bevroren of gekoeld voedsel in afgesloten verpakkingen.
- Controleer de vervaldatum en het etiket (bewaarinstructies) voordat u voedsel in het apparaat legt.
- Bewaar voedsel niet te lang (meer dan 4 weken) als het gemakkelijk bederft bij een lage temperatuur.
- Plaats het gekoelde of bevroren voedsel onmiddellijk na aankoop in respectievelijk de koelkast of de vriezer.
- Vermijd het opnieuw invriezen van voedsel dat volledig ontdooid is. Opnieuw invriezen van voedsel dat volledig gesmolten is, zal de smaak en voedingswaarde verlagen.
- Geen groenten in een krant wikkelen en opslaan. Gedrukt krantenmateriaal of andere vreemde stoffen kunnen afgeven op levensmiddelen.
- Stop niet teveel in het apparaat. Vul minder dan 70 % van de ruimte. Als het apparaat te vol zit kan de koude lucht niet goed circuleren.
- Laat warm eten eerst afkoelen voordat u het in het apparaat legt. Als er te veel warm voedsel in de diepvries ligt, kan de temperatuur in het apparaat stijgen en een negatieve invloed hebben op ander voedsel dat in de diepvries wordt bewaard.
- Als u een te lage temperatuur voor voedsel instelt, kan het bevroren. Stel geen temperatuur in onder diegene die vereist is om het voedsel correct te bewaren.
- Houd het apparaat altijd schoon.
- Als er koelvakken in het apparaat aanwezig zijn, mag u geen groenten en fruit met een hoger vochtgehalte in de koelvakken bewaren, aangezien ze door de lagere temperatuur kunnen bevroren.
- In het geval van een elektriciteitsstoring, belt u naar het elektriciteitsbedrijf en vraagt u hoelang deze gaat duren.
 - Als het apparaat is uitgeschakeld, moet u vermijden om de deur te openen.
 - Als er terug elektriciteit is, controleert u de toestand van de levensmiddelen.

Maximale invriescapaciteit

- De functie Express Freeze zorgt ervoor dat de diepvriezer zijn maximaal vriescapaciteit bereikt. Doorgaans duurt dit maximaal 24 uur, maar deze wordt na een bepaalde tijd automatisch uitgeschakeld en kan ook op elk gewenst moment handmatig worden uitgeschakeld.
- Om een betere luchtcirculatie te krijgen, plaatst u alle inwendige onderdelen zoals vakken, laden en planken.

Maximale opslagcapaciteit

- Voor een betere luchtcirculatie plaatst u alle laden.
- Als er grote hoeveelheden voedsel moeten worden bewaard, moeten alle diepvriesladen, met uitzondering van de onderste lade, uit het apparaat worden genomen en het voedsel moet rechtstreeks op de diepvriesschappen van het vriesvak worden gestapeld.

OPMERKING

- Haal eerst het voedsel uit de laden voordat u de laden uitneemt. Neem vervolgens het handvat van de laden vast en trek er voorzichtig aan. Dit kan letsel veroorzaken.
- De vorm van elke lade kan verschillend zijn. Plaats ze op de juiste positie.

Bedieningspaneel

Eenheden en functies

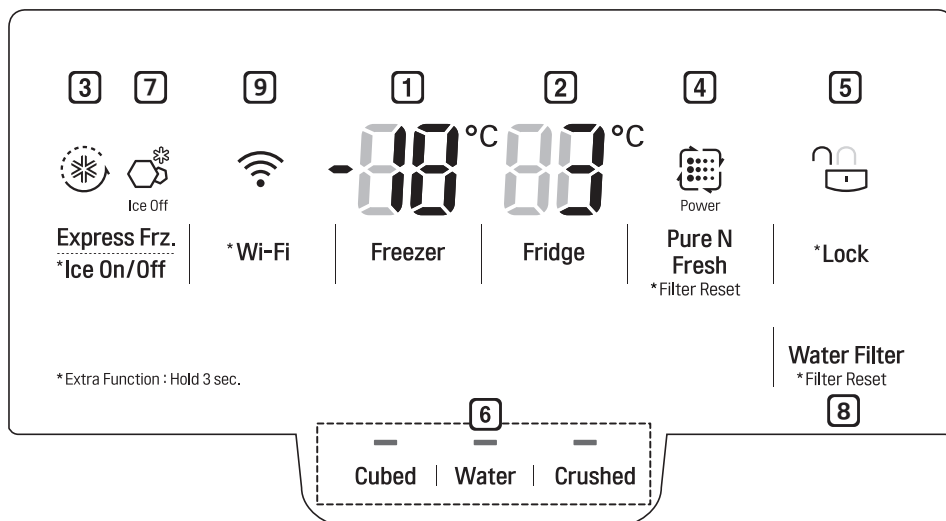

1 Freezer Temperature (Temperatuur diepvries)

- Hiermee stelt u de doeltemperatuur van de diepvries in.

2 Fridge Temperature (Temperatuur koelkast)

- Hiermee stelt u de doeltemperatuur van de koelkast in.

3 Express Freeze (snel bevriezen)

- Hiermee stelt u functies voor snel invriezen in.

4 Pure N Fresh

- Hiermee stelt u de Pure N Fresh functie in.
- Met deze functie kunt u onaangename geuren in het koelvak verminderen en elimineren.

5 * Lock (Slot)

- Hiermee vergrendelt u de knoppen op het bedieningspaneel.

6 Water Dispenser (Waterdispenser)

- Dit stelt de functies in van ijsblokjes, water, vergruisd ijs.

7 Ice On/Off

- Hiermee wordt de ijsmaker in- of uitgeschakeld.

8 Vervangingsfilter

- Hiermee wordt de vervangingsperiode van het waterfilter automatisch weergegeven.

9 * Wi-Fi

- Dit verbindt uw koelkast met het Wifi-netwerk bij u thuis.

– Het werkelijke bedieningspaneel kan verschillen afhankelijk van het model.

Tips voor het gebruik van het bedieningspaneel

- Het bedieningspaneel wordt ingeschakeld in een van de volgende gevallen.
 - Wanneer de stroom wordt ingeschakeld
 - Wanneer een toets wordt aangeraakt
 - Wanneer de deur van het apparaat (koelkast, diepvries, deur-in-deur) wordt geopend
- Het bedieningspaneel wordt automatisch uitgeschakeld om energie te besparen in een van de volgende gevallen.
 - Wanneer 1 minuut voorbij is na het inschakelen van de stroom
 - Als er gedurende 20 seconden geen druk op de knop wordt uitgeoefend nadat een gewenste knop is ingedrukt
 - Als 20 seconden zijn verstreken nadat de deur van het apparaat (koelkast, diepvries, deur-in-deur-ruimte) is geopend en gesloten
- Als vinger- of huidcontact is met het bedieningspaneel tijdens het schoonmaken, kan de geactiveerde knop mogelijk actief worden.

De temperatuur instellen

Dit stelt de koelkast- of diepvriestemperatuur in.

- Druk op de **Fridge**-knop of **Freezer**-knop om de temperatuur aan te passen.
- De begintemperatuur is ingesteld.
 - Koelkast: 3 °C
 - Diepvriezer: -18 °C
- De temperatuur kan worden ingesteld.
 - Koelkast: van 0 °C tot 6 °C
 - Diepvriezer: van -24 °C tot -16 °C
- De werkelijke temperatuur binnenin varieert afhankelijk van de status van het voedsel aangezien de ingestelde temperatuur een doeltemperatuur is en niet de werkelijke temperatuur in het apparaat.

OPMERKING

- De standaard ingestelde temperatuur kan variëren, afhankelijk van het toestel.
- Wacht tot 2 of 3 uur na het aansluiten van het apparaat op het stopcontact voordat u voedsel in het apparaat opslaat.

- Het apparaat kan tijdens de werking automatisch problemen detecteren.
- Als er een probleem wordt gedetecteerd, werkt het apparaat niet en wordt er een foutcode weergegeven, zelfs wanneer er een knop wordt ingedrukt.
- Wanneer dit gebeurt, mag u de stroom niet uitschakelen en moet u onmiddellijk contact opnemen met een LG Electronics-klanteninformatiecentrum. Als u de stroom uitschakelt, kan de reparateur van het LG Electronics-klanteninformatiecentrum problemen hebben met het vinden van het probleem.

Snel invriezen instellen

Met deze functie kunt u snel grote hoeveelheden ijs of voedsel invriezen.

- Als u op de knop **Express Freeze** drukt, gaat het icoon **Express Freeze** branden op het bedieningspaneel.
- Telkens als u op de knop drukt, wordt de functie in- en uitgeschakeld.
- De functie Snel Bevroren wordt automatisch beëindigd na een bepaalde tijd.

Instellen en resetten van het kinderslot

Hiermee vergrendelt u de knoppen op het bedieningspaneel.

- Houd de knop **Lock** gedurende 3 seconden ingedrukt. Wanneer de vergrendelingsfunctie is geactiveerd, worden alle knoppen vergrendeld.
- Als u 3 seconden op de knop **Lock** drukt, gaat het pictogram voor **Lock/Unlock** branden op het bedieningspaneel. Telkens als u op de knop drukt, wordt de functie in- of uitgeschakeld.
- Als u op een andere knop dan slot drukt wanneer het slot is ingesteld, zal de knop niet werken.
- Als u op een andere knop dan slot drukt wanneer het slot is ingesteld, knippert het pictogram voor **Lock/Unlock** 3 keer op het bedieningspaneel.
- Om een instelling te wijzigen, druk eerst op de **lock**-knop gedurende 3 seconden om de functie uit te schakelen.

Extra ruimte (Optioneel)

Bewaar kleine etenswaren, zoals kaas, ham, kaas, enz.

Open en sluit deze door aan de handgrepen te trekken of door erop te duwen.

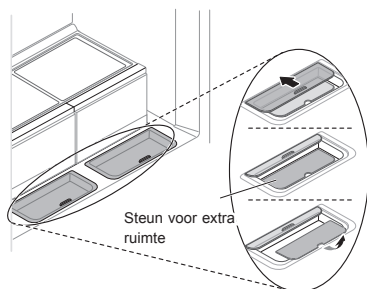

⚠ LET OP

- Wees voorzichtig bij het behandelen en bewaren van grotere eieren. Ze kunnen breken als de lade wordt ingedruwd en de klep niet volledig gesloten is.
- Neem de bovenstaande afbeeldingen in acht bij het verwijderen en opnieuw plaatsen van de steun voor extra ruimte na het reinigen.
- Bewaar alle vochtige en gemakkelijk invriesbare voedingsmiddelen, zoals tofu, sesambladeren, enz. op de voorkant van de schappen.

Deurframe

Dit deurframe voorkomt dat er koude lucht uit het apparaat ontsnapt.

⚠ LET OP

- Het deuralarm klinkt elke 30 seconden als de deur langer dan een minuut openstaat. Controleer of het plooibare frame geplooid is voordat de linkse deur wordt gesloten.

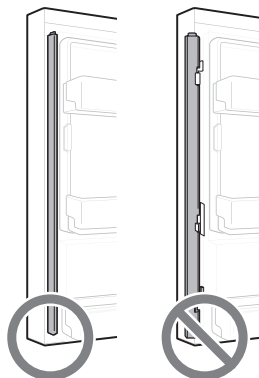

- Om het risico op krassen op de deur en het breken van het middelste deurframe te verlagen, zorgt u ervoor dat het deurframe van het apparaat altijd naar binnen geplooid is.

InstaView-functie

De InstaView-functie op de Door-in-Door laat u zonder het openen van de koelkastdeur zien wanneer uw voorraad van vaak gebruikte producten, zoals drankjes en snacks, klein wordt.

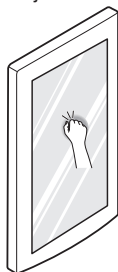

- 1 Klop twee keer op het glas om het LED-lampje in de Door-in-Door aan of uit te doen.
- 2 Het LED-lampje schakelt na tien seconden automatisch uit.

- De InstaView Door-in-Door-functie wordt uitgeschakeld wanneer de rechter koelkastdeur en de linker diepvriesdeur geopend zijn, voor twee seconden na het sluiten van de deur en wanneer de ijsblokjesautomaat in gebruik is.
- Klop dicht bij het midden van het glas. Als u dicht bij de randen van het glas klopt, is het mogelijk dat de InstaView Door-in-Door-functie niet juist wordt geactiveerd.
- de randen van de glas kloppen zou de InstaView
- Door-in-Door-functie niet correct kunnen activeren.

Door-in-door (Optioneel)

Trek de hendel aan de onderkant van de deur omhoog totdat de deur-op-deur opengaat.

Er is veel bergruimte aan binnenkant van de deur-in-deur en in de vakken, zodat u voedsel op een georganiseerde manier kunt opslaan.

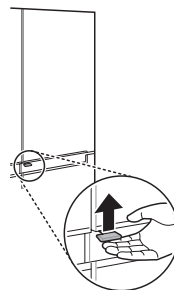

Bewegende mand (optioneel)

Indien nodig kunt u eenvoudig de bewegende mand omhoog en omlaag verplaatsen.

- Verwijder alle producten uit de bewegende mand voordat u deze omhoog of omlaag verplaatst.
- Door de bewegende mand aan te passen, kunnen grotere voedingsmiddelen gemakkelijker worden bewaard.

- 1 Om de positie van de bewegende mand te verhogen, houdt u de mand in het midden vast en duwt u de mand omhoog tot deze vastklikt.

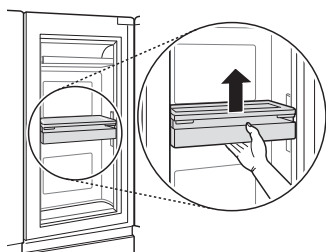

- 2 Om de positie van de bewegende mand te verlagen, drukt u omhoog om de hendels aan de zijkant van de mand los te zetten tot deze vastklikt.

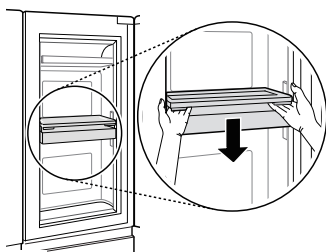

⚠ LET OP

- Om persoonlijk letsel of schade aan de mand of de inhoud ervan te voorkomen, maakt u de bak van de bewegende mand leeg voordat u deze omhoog of omlaag verplaatst.

Fresh Zone (optioneel)

Dit vak is ontworpen om lang vers voedsel te kunnen bewaren zonder dat het de geur overneemt van ander bewaard voedsel.

- Plaats voedsel in de fresh zone en houd het deksel goed gesloten.

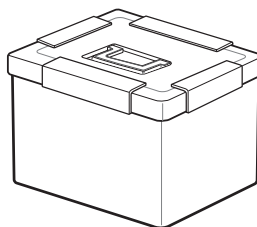

Water- en ijsdispenser

U kunt ijsblokjes, water en vergruisd ijs aftappen door het indrukken van de betreffende knop voor de gewenste modus.

- Wanneer u op de knop Blokjes, Water of Gemalen op het bedieningspaneel drukt, gaat het lampje op het bedieningspaneel branden en wordt de gewenste modus wordt ingesteld. Wanneer u nu op de hendel van de dispenser drukt, wordt de geselecteerde functie (ijsblokjes, water en gemalen ijs) geactiveerd.
- Telkens als u op de knop drukt, wordt de functie in- of uitgeschakeld op het bedieningspaneel.

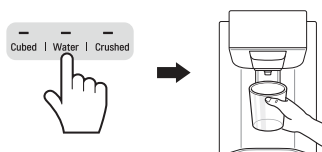

⚠ LET OP

- Houd kinderen uit de buurt van de dispenser om te voorkomen deze met de knoppen spelen of deze beschadigen.
- Gooi de eerste partijen ijs weg (ongeveer 20 blokjes en 7 kopjes water). Dit is ook nodig wanneer het apparaat gedurende een lange tijd niet wordt gebruikt.

OPMERKING

- Als u de diepvriesdeur opent, terwijl het water wordt afgegeven, zal de watertoevoer stoppen keert en het bedieningspaneel terug naar het beginscherm.
- Als u de koelkastdeur opent, terwijl water, ijsblokjes of vergruisd ijs worden afgegeven, wordt de afgifte onderbroken. Wanneer u de deur sluit, zal de gekozen vorm voor de eerder ingestelde modus weer worden afgegeven.
- Als de bekerrand klein is, kan er water uit het glas spatten of volledig ernaast lopen.
- Gebruik een kop met een rand met een diameter van meer dan 68 mm bij het aftappen van water, ijsblokjes of vergruisd ijs.
- Wanneer de ijsmaker kleinere ijsblokjes produceert of de blokjes klonten samen, kan de hoeveelheid water naar de ijsmaker laag zijn als gevolg van onvoldoende water in de watertank. Als het ijs niet vaak wordt gebruikt, kan het ook gaan klonten.

Automatische ijsmaker

De automatische ijsmaker kan automatisch 70 tot 182 blokjes per keer maken binnen een periode van 24 uur als de omstandigheden gunstig zijn. Deze hoeveelheid kan variëren afhankelijk van de omgeving (omgevingstemperatuur van het apparaat, het aantal keren dat de deur wordt geopend, hoeveelheid opgeslagen voedsel in het apparaat, enz.).

- Als de ijsbak volledig gevuld is met ijs, zal de ijsproductie stoppen.
- Het geluid van vallend ijs in de ijsbak is normaal.
- De ijsmaker produceert ijs normaal gesproken als ongeveer 48 uur zijn verstreken nadat het apparaat voor het eerst is geïnstalleerd.
- Gooi ijs dat voor de eerste keer geproduceerd is weg zonder hiervan gebruik te maken.
- Raak een ingeschakelde ijsmaker niet met uw vingers aan.
- Als ijsblokjes voor een lange tijd in de ijsbak worden opgeslagen, kunnen zij samenklonten en niet gemakkelijk van elkaar worden gescheiden. Reinig in dat geval de ijsbak vóór gebruik.

De automatische ijsmaker in- of uitschakelen

Om de automatische ijsmaker in of uit te schakelen, houdt u de knop **Ice On/Off** op het bedieningspaneel gedurende 3 seconden ingedrukt.

De ijsbak verwijderen

- 1 Trek voorzichtig aan de handgreep om het ijsvak te openen.

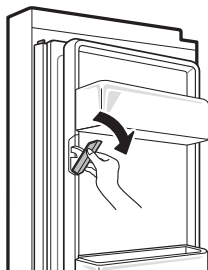

- 2 Om de ijsbak aan de binnenkant te verwijderen, pakt u de voorste handgreep vast, tilt u deze iets omhoog terwijl u zowel de bovenste als de onderste delen vasthoudt (1) en trekt u langzaam de bak eruit zoals wordt afgebeeld (2).

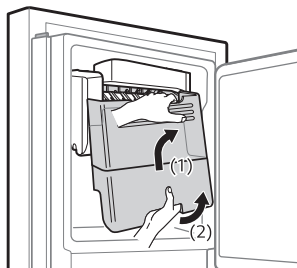

! WAARSCHUWING



- Raak de mechanische onderdelen van de automatische ijsmaker niet aan met uw hand of een gereedschap. Anders kan dit leiden tot letsel of schade aan het apparaat.
- Opgelet: de automatische ijsmaker blijft werken nadat de deur van de vriezer is geopend wanneer de schakelaar van de automatische ijsmaker in de AAN-positie staat.
- U mag de automatische ijsmaker niet demonteren, repareren of wijzigen. Deze taken mogen alleen worden uitgevoerd door een servicetechnicus.

! LET OP

- Gooi de eerste partijen ijs weg (ongeveer 20 blokjes en 7 kopjes water). Dit is ook nodig wanneer het apparaat gedurende een lange tijd niet wordt gebruikt.
- Het eerste afgegeven ijs en water kan deeltjes of geur uit de waterleiding of het waterreservoir bevatten.
- Houd kinderen uit de buurt van de dispenser. Kinderen kunnen met de knoppen spelen of deze beschadigen.
- De ijsdoorvoer kan verstopt raken met ijs als alleen het vergruisde ijs wordt gebruikt. Verwijder het ijs dat zich ophoopt door het verwijderen van de ijsbak en het vrijmaken van de doorvoer met een rubberen spatel. Periodiek afnemen van ijsblokjes kan ook helpen voorkomen dat ijs zich ophoopt.
- Wanneer er verkleurd ijs wordt afgegeven, controleer dan het waterreservoir en de watervoorziening op een mogelijke oorzaak daarvan. Als het probleem aanhoudt, neem dan contact op met het LG Electronics-klanteninformatiecentrum. Gebruik het ijs of water niet totdat het probleem is verholpen.
- Tap het ijs in een glas voordat u het vult met water of andere drankjes. Als het ijs wordt afgegeven in een glas waarin al vloeistof zit, kan dit spetteren.
- Raak het gedeelte waaruit het ijs komt of de automatische ijsmaker niet met uw handen of gereedschap aan. Dit kan schade aan het apparaat of letsel veroorzaken.
- Wanneer u de bak terugplaatst, zorg er dan voor dat deze juist wordt gemonteerd. Als de bak wordt gekanteld of scheef staat, kan het zijn dat er omwille van een sensorstoring geen ijs wordt gemaakt.
- Gebruik nooit een glas dat uitzonderlijk smal of diep is. IJs kan vastlopen in de ijsdoorgang en de werking van het apparaat beïnvloeden.
- Houd het glas op een juiste afstand van het gedeelte waaruit het ijs komt. Een glas dat te dicht bij de de uitgang wordt gehouden kan mogelijk verhinderen dat ijs wordt afgegeven.
- Verwijder het ijs in de ijsbak van het diepvriesvak als u op vakantie gaat of er een langdurige stroomuitval optreedt. Water van smeltend ijs kan vanuit de dispenser op de vloer druppelen.

De LG SmartThinQ-applicatie gebruiken

Dingen die u moet controleren voordat u de LG SmartThinQ gebruikt

- Voor apparaten met het logo  of 

- 1 Controleer de afstand tussen het apparaat en de draadloze router (Wi-Fi-netwerk).
 - Als de afstand tussen het toestel en de draadloze router te groot wordt kan het signaal zwak worden. Het registreren kan lange tijd duren of de installatie kan mislukken.
- 2 Schakel **Mobiele gegevens** op uw smartphone uit.
 - Schakel gegevens voor iPhones uit via **Instellingen** → **Mobiel** → **Mobiele gegevens**.

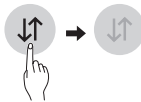

- 3 Verbind uw smartphone met de draadloze router.



OPMERKING

- Om de Wifi-verbinding te verifiëren, controleert u of het **Wi-Fi** -pictogram op het controlepaneel aan is.
- Het toestel ondersteunt alleen Wi-Fi-netwerken van 2.4 GHz. Neem contact op met uw internetprovider of raadpleeg de handleiding van uw draadloze router om de netwerkfrequentie te controleren.
- LG SmartThinQ is niet verantwoordelijk voor fouten of problemen met de netwerkverbinding of voor gebreken, een verkeerde werking of fouten die door de netwerkverbinding worden veroorzaakt.

- Indien het apparaat moeilijkheden onderwindt bij het verbinden met het Wifi-netwerk, kan het te ver verwijderd zijn van de router. Koop een Wifi-sigitaalversterker (bereikvergroter) om de sterkte van het Wifi-sigitaal te verbeteren.
- De omgeving van het thuisnetwerk kan veroorzaken dat er geen- of moeilijk verbinding met de applicatie kan worden gemaakt.
- Indien de netwerkverbinding niet correct werkt kan de oorzaak liggen bij de Netwerkprovider.
- De omgeving van het draadloosnetwerk kan veroorzaken dat de wifi-verbinding traag is.
- Het toestel kan niet geregistreerd worden vanwege problemen met het draadloze signaal. Haal de stekker van het toestel uit het stopcontact en wacht één minuut om het opnieuw te proberen.
- As de firewall van uw draadloze router is ingeschakeld, schakel deze dan uit of voeg een uitzondering toe.
- De draadloze netwerknaam (SSID) moet een combinatie zijn van Engelse letters en nummers. (Gebruik geen speciale tekens.)
- De gebruikersinterface (UI) van de smartphone kan variëren afhankelijk van het mobiele besturingssysteem (OS) en de fabrikant.
- Als het beveiligingsprotocol van de router is ingesteld op **WEP**, kunt u mogelijk het netwerk niet instellen. Gebruik andere beveiligingsprotocollen (**WPA2** wordt aanbevolen) en registreer het product opnieuw.

De applicatie installeren LG SmartThinQ

Ga naar de LG SmartThinQ-applicatie in de Google Play Store & Apple App Store voor een smartphone. Volg de instructies om de applicatie te downloaden en te installeren.

OPMERKING

- Als u kiest voor eenvoudig aanmelden om toegang te verkrijgen tot de LG SmartThinQ-toepassing moet u het registratieproces doorlopen telkens wanneer u van smartphone verandert of de toepassing opnieuw installeert.

Downloaded from www.vandenborre.be

Wifi-functie

- Voor apparaten met het logo  of  Communiceer met het apparaat via een smartphone met gebruik van de gemakkelijke smartphone-functies.

Firmware-update

Hou de prestaties van het apparaat up-to-date.

Smart Diagnosis™

Als u de functie Smart Diagnosis gebruikt, wordt u voorzien van nuttige informatie, zoals een juiste manier van gebruik van het apparaat op basis van het patroon van het gebruik.

Instellingen

Hiermee kunt u de verschillende opties op de koelkast en in de applicatie instellen.

OPMERKING

- Als u uw draadloze router, uw internetprovider of uw wachtwoord wijzigt nadat u het apparaat heeft geregistreerd, verwijdert u het uit de LG SmartThinQ **Instellingen** → **Bewerk product** en registreert u het opnieuw.
- De applicatie kan zonder voorafgaande kennisgeving worden gewijzigd.
- Functies kunnen per model variëren.

Verbinding maken met Wi-Fi

De **Wi-Fi**-knop maakt het, wanneer hij samen met de applicatie LG SmartThinQ wordt gebruikt, voor de koelkast mogelijk om zich met Wifi-netwerk te verbinden. Het **Wi-Fi**-pictogram toont de status van de netwerkconnectie van de koelkast. Het pictogram licht op wanneer de koelkast met het Wi-Fi-netwerk is verbonden.

Eerste registratie van de apparatuur

Open de applicatie LG SmartThinQ en volg de aanwijzingen in de applicatie om het apparaat te registreren.

Het apparaat opnieuw registreren of een andere gebruiker registreren

Houd de knop **Wi-Fi** gedurende 3 seconden ingedrukt om deze uit te schakelen. Open de applicatie LG SmartThinQ en volg de aanwijzingen in de applicatie om het apparaat te registreren.

OPMERKING

- Om de Wi-Fi-functie uit te schakelen, houdt u de knop **Wi-Fi** gedurende 3 seconden ingedrukt. Het Wi-Fi-pictogram wordt uitgeschakeld.

Wireless LAN Module-specificaties

Model	LCW-004
Frequentiebereik	2412 tot 2472 MHz
Output- vermogen (Max)	IEEE 802.11b:17.82 dBm IEEE 802.11g:17.72 dBm IEEE 802.11n:16.61 dBm

Draadloze functie S/W-versie: V 1.0

Het is in het belang van de gebruiker dat dit apparaat geïnstalleerd en gebruikt wordt met een minimale afstand van 20 cm tussen het apparaat en het lichaam.

Conformiteitsverklaring



Hierbij verklaart LG Electronics dat de radioapparatuur van het type koelkast in overeenstemming is met de richtlijn 2014/53/EU. De volledige tekst van de EU-conformiteitsverklaring is beschikbaar op het volgende internetadres:

<http://www.lg.com/global/support/cedoc/cedoc#>

LG Electronics European Shared Service Centre B.V.

Krijgsman 1

1186 DM Amstelveen

Nederland



Informatiebericht over Open Source- software

Ga naar <http://opensource.lge.com> om de broncode onder GPL, LGPL, MPL en andere licenties voor open sources in dit product te achterhalen.

Naast de broncode zijn alle licentievoorwaarden, beperkingen van garantie en auteursrechtenaanduidingen beschikbaar om te downloaden.

LG Electronics zal u tevens open-source code ter beschikking stellen op CD-ROM tegen de kostprijs van verspreiding (zoals de kosten voor media, verzending en handling) na ontvangst van een verzoek per e-mail naar opensource@lge.com. Deze aanbieding is geldig voor een periode van drie jaar na onze laatste zending van dit product. Deze aanbieding is geldig voor iedereen die deze informatie ontvangt.

Smart Diagnosis™ met behulp van een Smart Phone

- Voor apparaten met het logo  of 

Gebruik deze functie als u een nauwkeurige diagnose nodig hebt voor een LG Electronics-klanteninformatiecentrum wanneer het apparaat slecht of niet werkt.

Smart Diagnosis™ kan niet worden geactiveerd, tenzij het apparaat is aangesloten op het stopcontact. Als het apparaat niet in staat is om in te schakelen, moet het oplossen van problemen worden gedaan zonder het gebruik van Smart Diagnosis™.

Smart Diagnosis™ gebruiken

Smart Diagnosis™ via het klanteninformatiecentrum

Gebruik deze functie als u een nauwkeurige diagnose nodig hebt voor een LG Electronics-klanteninformatiecentrum wanneer het apparaat slecht of niet werkt. Gebruik deze functie alleen om contact op te nemen met de servicemedewerker, niet tijdens normaal gebruik.

- 1 Druk op de knop **Lock** om de slotfunctie te activeren.
 - Als de slotfunctie reeds is geactiveerd, druk dan op de knop **Lock** om de slotfunctie te deactiveren en druk weer op de knop **Lock** om de slotfunctie te activeren.
 - Houd er rekening mee dat de functie voor slimme diagnose niet zal werken tot 5 minuten zijn verstreken sinds de slotfunctie is ingesteld.

* Lock



- 2 Open de koelkastdeur en plaats de telefoon op het het luidsprekersgat in de rechterbovenhoek.
 - Plaats de telefoon zo, dat de microfoon is gericht op de luidsprekeropening.

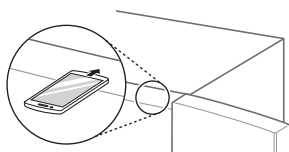

- 3 Druk gedurende 3 seconden of langer op de **Freezer**-knop en terwijl u uw telefoon naar de luidspreker gericht houdt.

- 4 Nadat de gegevensoverdracht is voltooid, zal de servicemedewerker het resultaat van Smart Diagnosis™ uitleggen.

OPMERKING

- Plaats de telefoon zo, dat de microfoon is gericht op de luidsprekeropening.
- Het geluid van Smart Diagnosis™ wordt na ongeveer 3 seconden gegenereerd.
- Houd de telefoon tegen de rechterluidsprekeropening en wacht terwijl de gegevens voor slimme diagnose worden overgezet.
- Neem de telefoon niet uit de luidsprekeropening terwijl de gegevens worden overgezet.
- De gegevensoverdracht klinkt mogelijk hard terwijl de gegevens van Smart Diagnosis™ worden overgezet, maar voor een nauwkeurige diagnose mag u de telefoon niet uit de luidsprekeropening nemen totdat het geluid van de gegevensoverdracht is gestopt.
- Als de gegevensoverdracht is voltooid, wordt het bericht Overdracht voltooid weergegeven en wordt het bedieningspaneel automatisch uitgeschakeld en na enkele seconden opnieuw ingeschakeld. Daarna legt klanteninformatiecentrum het diagnoseresultaat uit.
- De functie Smart Diagnosis™ is afhankelijk van de lokale gesprekskwaliteit.
- De communicatieprestaties verbeteren en u een beter signaal verzenden als u gebruik maakt van de vaste telefoon.
- Als de gegevensoverdracht van Smart Diagnosis™ slecht is vanwege een slechte gesprekskwaliteit, ontvangt u mogelijk niet de beste Smart Diagnosis™-dienst.

Opmerkingen bij het reinigen

- Bij het verwijderen van een plank of lade in het apparaat, verwijder al het opgeslagen voedsel uit de kast of lade om letsel of schade aan het apparaat te voorkomen.
 - Anders kan er letsel worden veroorzaakt als gevolg van het gewicht van de opgeslagen voedingsmiddelen.
- Bij het schoonmaken van de buitenkant van de ventilatieopeningen in het apparaat door middel van stofzuigen, moet het netsnoer worden losgekoppeld van het stopcontact om eventuele statische ontlading te voorkomen die de elektronica kan beschadigen of een elektrische schok kan veroorzaken.
- Maak de planken en laden los en maak ze schoon met water en droog ze daarna voldoende, alvorens ze te vervangen.
- Neem de rubbers van de deur regelmatig af met een natte, zachte handdoek.
- Geknoeid voedsel en vlekken in de deurvakken moeten worden schoongemaakt omdat deze het opslaan van producten nadelig kunnen beïnvloeden en zelfs kunnen zorgen voor beschadigingen.
- Controleer na het reinigen of de voedingskabel beschadigd, warm of niet goed aangesloten is.
- Houd de ventilatieopeningen aan de buitenkant van het apparaat schoon.
 - Verstopte ventilatieopeningen kunnen brand of schade aan het apparaat veroorzaken.
- Het in de was zetten van geverfde metalen oppervlakken helpt de buitenkant te beschermen tegen roest. Gebruik geen was voor plastic onderdelen. Zet de geverfde metalen oppervlakken ten minste tweemaal per jaar in de was, met was voor metaal (of autowas). Breng de was aan met een schone, zachte doek.
- Reinig de binnen- of buitenkant van het apparaat niet met een ruwe borstel, tandpasta of brandbare stoffen. Gebruik geen reinigingsmiddelen die brandbare stoffen bevatten.
 - Dit kan leiden tot verkleuring of beschadiging van het apparaat.
 - Brandbare stoffen: alcohol (ethanol, methanol, isopropylalcohol, isobutylalcohol, enz.), verdunningsmiddelen, bleekmiddel, benzeen, brandbare vloeistoffen, schuurmiddelen, enz.
- Gebruik voor de buitenkant van het apparaat een schone spons of een zachte doek en een mild reinigingsmiddel in warm water. Gebruik geen schurende of agressieve schoonmaakmiddelen. Droog met een zachte doek.
- Reinig de schappen of containers nooit in de vaatwasser.
 - De onderdelen kunnen vervormd raken als gevolg van de hitte.
- Als het apparaat is uitgerust met een LED-lamp, verwijder de lampdekking en LED-lamp niet in een poging om te herstellen of te onderhouden. Neem dan contact op met een LG Electronics-klanteninformatiecentrum.

Downloaded from www.vandenborre.be

Pure N Fresh-filter vervangen (optioneel)

Om de prestaties van de Puur & Vers-filter te handhaven, vervangt u de filter zo spoedig mogelijk wanneer een bericht verschijnt om de filter te vervangen.

- 1 Als het pictogram **Replace** brandt op het bedieningspaneel, vervang dan de Puur & Vers-filter.



- 2 Verwijder de Puur & Vers-filterdeksel door deze linksom los te draaien.



- 3 Verwijder de filter in de Puur & Vers-filter en vervang deze door een nieuwe filter.

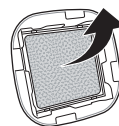

- 4 Na het vervangen van de filter, bevestig de Puur & Vers-filterdeksel door deze rechtsom te draaien.



- 5 Om de periode voor de filtervervangings opnieuw in te stellen, drukt u langer dan 3 seconden op de knop **Pure N Fresh** op het bedieningspaneel. Het pictogram **Replace** op het bedieningspaneel wordt uitgeschakeld.

- 6 Na het vervangen zal de filter weer werken.

OPMERKING

- Steek niet uw vingers of andere vreemde voorwerpen in de bevestiging. Dit kan leiden tot letsel of storingen.
- Als de vervangingsperiode is afgelopen, kunnen de verwijderingsprestaties van bacteriën en geuren verslechteren.
- Houd er rekening mee dat als u de filter met water wast, de filterprestaties mogelijk ook verslechteren.
- Voorzichtigheid is geboden om de richting van de filter die in de filterdeksel moet worden gevoegd niet te wijzigen.
- Bij het inschakelen van de koelkast in de "On" of "Power modus" na het vervangen van de filter, controleer of de LED-lamp in de buurt van de filter aan staat.
- De filter kan worden gekocht bij een LG Electronics-klanteninformatiecentrum.

Het schap reinigen

Het schap van de koelkast verwijderen

- 1 Kantel de voorkant van het schap omhoog en til het schap recht omhoog.
- 2 Trek het schap eruit.

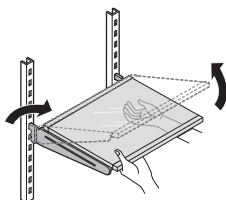

Het koelkastschap terugplaatsen

- 1 Kantel de voorkant van het schap omhoog en plaats de achterste haken van het schap in de gaten op de gewenste hoogte.
- 2 Laat de voorkant van het schap zakken zodat de haken in de gaten vallen.

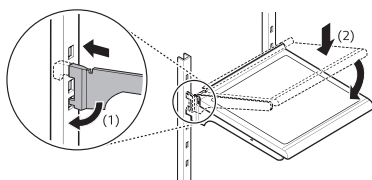

De groentelade reinigen

De groentelade verwijderen (type 1)

- 1 Open de koelkastdeur en neem alle schappen uit het koelkastgedeelte.

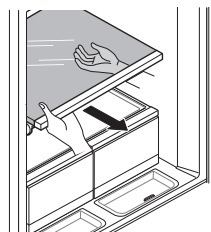

- 2 Til de groentelade met beide handen op en maak ruimte aan de achterkant door deze naar u toe te trekken.

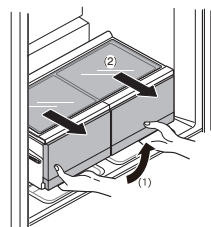

- 3 Neem de achterkant met één hand vast om de groentelade op te tillen en til deze op dat moment schuin omhoog.

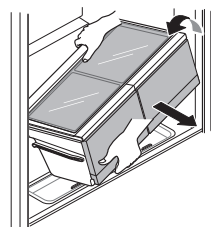

De groentelade terugplaatsen

Monteer deze in de omgekeerde volgorde van het verwijderen.

De groentelade verwijderen (type 2)

- 1 Open de deuren en verwijder de inhoud van deur-op-deur-bakken en -manden. Verwijder de deur-op-deur-bak uit het apparaat.

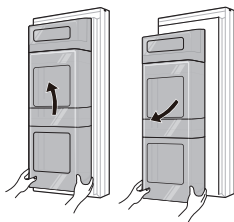

- 2 Verwijder de inhoud van de lade. Houd de handgreep van de groentelade vast en trek hem zo ver mogelijk naar buiten.

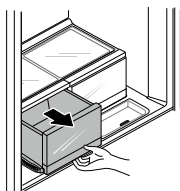

- 3 Til de groentelade op en verwijder hem door hem naar buiten te trekken.

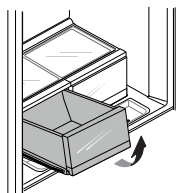

- 4 Til de afdekking lichtjes omhoog en bij het uittrekken ondersteunt u deze met beide handen.

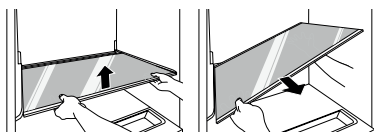

Het terugplaatsen van de groentelade

Plaats de bodem van de groentelade in de uitgangspositie en duw hem voorzichtig terug terwijl u hem laat zakken.

De koelkast-/diepvriesmand reinigen

De koelkast-/diepvriesmand verwijderen

Om de mand te verwijderen, houdt u de mand met beide handen vast en tilt u het voorste deel iets omhoog om deze eruit te trekken.

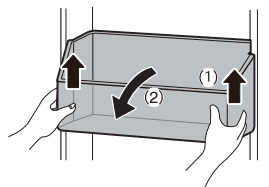

De koelkast-/ diepvriesmand terugplaatsen

Monteer deze in de omgekeerde volgorde van het verwijderen.

De deur-op-deur reinigen

Het verwijderen van het opbergvak van de deur-in-deur

- 1 Til de bak uit de deur-op-deur omhoog en neem deze met beide handen eruit.

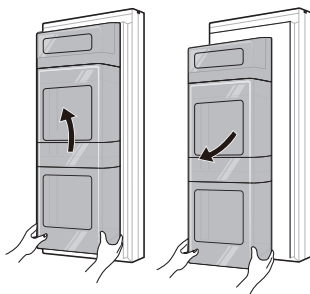

- 2 Til en verwijder de onderkant van de zuivelmand uit de hele bak.



- 3 Verplaats de bewegende mand naar de bovenste positie.

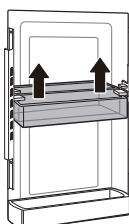

- 4 Til de bewegende mand op en verwijder deze uit de bak nadat u de schroeven uit beide zijrails hebt verwijderd.

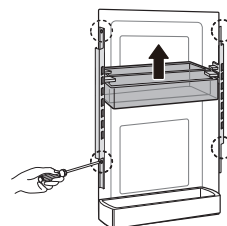

De bak van de deur-op-deur terugplaatsen

Monteer deze in de omgekeerde volgorde van het verwijderen.

De koelkastmand verwijderen uit de deur-op-deur

Houd beide uiteinden van de mand vast en til het voorste deel van de mand op.

- Monteer deze op dezelfde manier als de demontage.

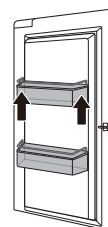

De koelkastmand van de deur-op-deur terugplaatsen

Monteer deze in de omgekeerde volgorde van het verwijderen.

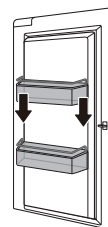

De diepvriesbak/diepvrieslade reinigen

De diepvriesbak/diepvrieslade verwijderen

- 1 Open beide diepvriesdeuren volledig. Trek de diepvriesbakken en diepvriesladen zover mogelijk eruit en verwijder de hele inhoud.

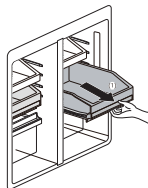

- 2 Als de bakken en laden volledig zijn uitgeschoven, tilt u de voorkant op en trekt u de bakken en laden eruit om ze te verwijderen.

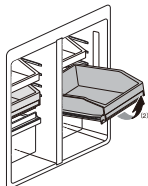

LET OP

- De bakken en laden zijn zwaar. Gebruik altijd twee handen bij het verwijderen en monteren van de bakken en laden om schade aan het product of persoonlijk letsel te voorkomen.
- Open altijd volledig de diepvriesdeuren voordat u de bakken en laden verwijdert of monteert.

De diepvriesbak/diepvrieslade terugplaatsen

Monteer deze in de omgekeerde volgorde van het verwijderen.

Het reinigen van de waterdispenser

De opvangbak onder de dispenser reinigen

De opvangbak onder de dispenser kan gemakkelijk nat worden als gevolg van gemorst ijs of water. Veeg het hele gebied schoon met een vochtige doek.



Het reinigen van de water- en ijsuitgang

Veeg de water- of ijs-uitgang regelmatig schoon met een schone doek want het kan gemakkelijk vuil worden. Houd er rekening mee dat de pluisjes van een doek zich kunnen hechten aan de uitgang.

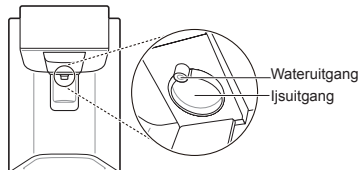

Het waterfilter vervangen

Vervang de wegwerpbare waterfilter voor zover aangegeven in het pictogram **Replacement Filter** minstens elke 6 maanden.

Om u voorbereidingstijd voor het verkrijgen van een nieuwe filter te geven, zal het lampje branden vlak voor de capaciteit van de huidige filter opraakt. Het op tijd vervangen van de filter biedt u vers en schoon water uit het apparaat.

- 1 Haal de stekker uit het stopcontact.
- 2 Schakel de watertoevoer naar het apparaat uit.
- 3 Verwijder het wegwerpbare waterfilter.

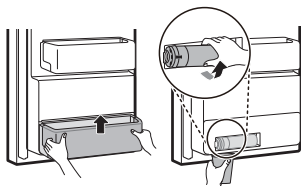

- 4 Vervang deze door een nieuw waterfilter. Steek het nieuw filter in de filterkop en draai deze rechtsom tot de pijl op het nieuw filter op een lijn ligt met de pijl op de filterkop. Draai het filter terug in het vak.

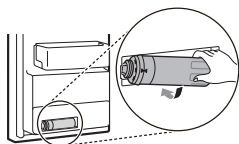

- 5 Schakel de watertoevoer in en schakel het apparaat in.
- 6 Houd de **Water Filter**-knop gedurende 3 seconden ingedrukt. Dat stelt het pictogram voor vervanging filter opnieuw in. De nieuwe waterfilter is geactiveerd.

Downloaded from www.vandenborre.be

Symptomen	Reden	Oplossing
Het product koelt of bevroest niet.	Is er een stroomonderbreking?	<ul style="list-style-type: none"> Controleer of andere apparaten werken.
	Zit de stekker in het stopcontact?	<ul style="list-style-type: none"> Stop de stekker goed in het stopcontact.
Er is slechte koeling of bevrozing.	Is de temperatuur van koelkast of diepvries ingesteld op de warmste instelling?	<ul style="list-style-type: none"> Stel de temperatuur van koelkast of diepvries temperatuur in op 'Medium'.
	Staat het apparaat in direct zonlicht of staat het in de buurt van een warmtegenererend voorwerp, zoals een oven of kachel?	<ul style="list-style-type: none"> Controleer de installatie omgeving en installeer het product opnieuw uit de buurt van warmtegenererende voorwerpen.
	Hebt u warm eten opgeslagen zonder het eerst te koelen?	<ul style="list-style-type: none"> Koel het warme eten eerst af voordat u het in de koelkast of diepvries zet.
	Hebt u er te veel eten in gezet?	<ul style="list-style-type: none"> Zorg dat er voldoende ruimte is tussen het voedsel.
	Zijn de deuren van het apparaat volledig gesloten?	<ul style="list-style-type: none"> Sluit de deur volledig en zorg ervoor dat opgeslagen voedsel niet vastzit in de deur.
	Is er voldoende ruimte rondom het apparaat?	<ul style="list-style-type: none"> Pas de installatiepositie aan om voldoende ruimte rondom het apparaat te maken.
Het apparaat bevat een slechte geur.	Is de temperatuur van koelkast of diepvries ingesteld op 'Warm'?	<ul style="list-style-type: none"> Stel de temperatuur van koelkast of diepvries temperatuur in op 'Medium'.
	Hebt u er voedsel in gezet met een sterke geur?	<ul style="list-style-type: none"> Bewaar voedsel met een sterke geur in gesloten containers.
	Er zijn misschien groenten of fruit slecht geworden in de lade.	<ul style="list-style-type: none"> Gooi rotte groenten weg en reinig de groentelade. Bewaar groenten niet te lang in de groentelade.
De lamp aan de binnenkant van het apparaat kan niet worden ingeschakeld.	Schakelt de lamp aan de binnenkant van het apparaat uit?	<ul style="list-style-type: none"> Het is moeilijk voor klanten om de lamp aan de binnenkant van het apparaat te vervangen als ze niet bruikbaar zijn. Als de lamp aan de binnenkant niet aangaat, neem dan contact op met het LG Electronics-klanteninformatie centrum.

Symptomen	Reden	Oplossing
De apparaatdeur is niet goed gesloten.	Leunt het apparaat naar voren?	<ul style="list-style-type: none"> • Pas de voorste poten aan om de voorkant iets te verhogen.
	Zijn de planken correct gemonteerd?	<ul style="list-style-type: none"> • Plaats de planken terug als dat nodig is.
	Hebt u de deur met grote kracht gesloten?	<ul style="list-style-type: none"> • Als u te veel kracht of snelheid toepast bij het sluiten van de deur, kan deze licht geopend blijven. Zorg ervoor dat u niet te hard de deur dichtgooit. Voorzichtig sluiten.
Het is moeilijk de apparaatdeur te openen.	Hebt u de deur geopend direct nadat u deze hebt gesloten?	<ul style="list-style-type: none"> • Als u probeert de apparaatdeur te openen binnen 1 minuut nadat deze is gesloten, te openen, kan dit moeilijk gaan als gevolg van de druk in het apparaat. Probeer de deur van het apparaat na een paar minuten weer te openen, zodat de druk aan de binnenkant stabiliseert.
Het deurframe wordt niet juist naar binnen en buiten geplooid.	Zijn de stelpoten volledig uitgeschoven? Staat de koelkast vlak? Zijn de deuren uitgelijnd?	<ul style="list-style-type: none"> • Wanneer de deurmanden gevuld zijn, kan het zijn dat deuren niet langer verticaal staan, waardoor het deurframe of de functie voor het automatisch openen van de deur niet langer juist werkt. Schuif de stelpoten volledig uit, zodat ze stevig op de vloer rusten. Volg de instructies in het gedeelte Deuruitlijning om de linkse koelkastdeur te verhogen tot het deurframe terug juist werkt. Pas de rechtse koelkastdeur zodanig aan dat deze is uitgelijnd met de linkse koelkastdeur.

Symptomen	Reden	Oplossing
Er is condensatie in het apparaat of op de bodem van de groenteladedeksel.	Hebt u warm eten opgeslagen zonder het eerst te koelen?	<ul style="list-style-type: none"> • Koel het warme eten eerst af voordat u het in de koelkast of diepvries zet.
	Hebt u de apparaatdeur open gelaten?	<ul style="list-style-type: none"> • Hoewel de condensatie snel zal verdwijnen nadat u de apparaatdeur sluit, kunt u het apparaat droogwrijven met een droge doek.
	Hebt u de apparaat deur te vaak geopend en gesloten?	<ul style="list-style-type: none"> • Er kan condensatie worden gevormd als gevolg van het temperatuurverschil van buitenaf. Veeg het vocht weg met een droge doek.
	Hebt u warm of vochtig voedsel in het apparaat gelegd, zonder dit af te sluiten in een container?	<ul style="list-style-type: none"> • Bewaar voedsel in een afgedekte of gesloten container.
Er heeft zich ijsaanzetting gevormd in de diepvries.	Deuren sluiten mogelijk niet goed?	<ul style="list-style-type: none"> • Controleer of het voedselproduct in het apparaat de deur blokkeert en controleer of de deur goed gesloten is.
	Hebt u warm eten opgeslagen zonder het eerst te koelen?	<ul style="list-style-type: none"> • Koel het warme eten eerst af voordat u het in de koelkast of diepvries zet.
	Is de luchtaanvoer of -afvoer van de diepvries verstopt?	<ul style="list-style-type: none"> • Controleer of de luchttoevoer of -uitvoer niet is geblokkeerd, zodat de lucht binnenin kan circuleren.
	Is de diepvries te vol?	<ul style="list-style-type: none"> • Zorg voor voldoende ruimte tussen de items.

Symptomen	Reden	Oplossing
Er heeft zich vorst of condens gevormd binnen of buiten het apparaat.	Hebt u de apparaatdeur vaak geopend en gesloten of is de apparaatdeur niet goed gesloten?	<ul style="list-style-type: none"> • Er kan zich vorst of condens vormen als de buitenlucht binnendringt in het apparaat.
	Is de installatieomgeving vochtig?	<ul style="list-style-type: none"> • Condensatie kan op de buitenzijde van het apparaat verschijnen wanneer het installatiegebied te vochtig is of op vochtige dagen, zoals een regenachtige dag. Veeg al het vocht weg met een droge doek.
Het apparaat is luidruchtig en maakt abnormale geluiden.	Is het apparaat geïnstalleerd op een zwakke vloer of onjuist genivelleerd?	<ul style="list-style-type: none"> • Installeer het apparaat op een stevige en vlakke vloer.
	Raakt de achterkant van het apparaat de muur?	<ul style="list-style-type: none"> • Pas de installatiepositie aan om voldoende ruimte rondom het apparaat vrij te maken.
	Liggen er voorwerpen verspreid achter het apparaat?	<ul style="list-style-type: none"> • Verwijder de verspreid liggende voorwerpen achter het apparaat.
	Ligt er iets bovenop het apparaat?	<ul style="list-style-type: none"> • Verwijder het voorwerp dat op het apparaat ligt.
De zijkant of voorkant van het apparaat is warm.	Er zijn anticondensleidingen aangebracht op deze gebieden van het apparaat om condensatie die zich rond de deur kan ontwikkelen te reduceren.	<ul style="list-style-type: none"> • De warmte-uitlaatbuis voor het voorkomen van condensatie, is geïnstalleerd op de voorkant en de zijkant van het apparaat. Misschien voelt die bijzonder warm aan direct nadat het apparaat is geïnstalleerd of in de zomer. U kunt er zeker van zijn dat dit geen probleem is maar vrij normaal.
Er is water aan de binnen- of buitenkant van het apparaat.	Is er waterlekage rond het apparaat?	<ul style="list-style-type: none"> • Controleer of er water is gelekt uit een gootsteen of een andere plaats.
	Ligt er water op de bodem van het apparaat?	<ul style="list-style-type: none"> • Controleer of het water uit ontdooide diepvriesproducten of een gebroken of gevallen container komt.

Symptomen	Reden	Oplossing
De automatische ijsmachine produceert geen ijs of produceert een kleine hoeveelheid ijs.	Heeft u het apparaat onlangs geïnstalleerd?	<ul style="list-style-type: none"> De ijsmaker produceert op normale wijze ijs ongeveer 48 uur nadat het apparaat is geïnstalleerd.
	Heeft u de waterleiding aangesloten op het apparaat en de toevoerklep geopend?	<ul style="list-style-type: none"> Sluit het apparaat aan op de waterleiding en open de toevoerklep compleet.
	Is de watertoevoerslang gebogen?	<ul style="list-style-type: none"> Als de watertoevoerslang gebogen is, kan de waterstroom geblokkeerd raken.
	Heeft u onlangs een grote hoeveelheid ijs afgenomen?	<ul style="list-style-type: none"> Het duurt ongeveer 24 uur om meer ijs te produceren in de automatische ijsker. Even geduld a.u.b.
	Heeft u de ijsmakerschakelaar of de automatische ijsmakerknop op het bedieningspaneel op AAN gezet?	<ul style="list-style-type: none"> Druk I op de automatische ijsmakerschakelaar of schakel ON in voor de automatische ijsmakerknop op het bedieningspaneel. (Ga voor meer informatie over het gebruik, naar de LG Electronics-website of maak gebruik van uw smart-apparaat.)
	Wordt de temperatuur van de diepvries te hoog?	<ul style="list-style-type: none"> Als de ingestelde temperatuur te warm is, zal het ijs langzaam of helemaal niet worden geproduceerd. Stel de diepvriestemperatuur in op -18 °C gedurende normale werking van de automatische ijsmaker.
	Heeft u de apparaatdeur vaak geopend?	<ul style="list-style-type: none"> Als u de deur van het apparaat vaak opent, zal koude lucht ontsnappen, wat de snelheid van de ijsproductie verlaagt. Open en sluit de deur van het apparaat niet te vaak.
	Is de deur van het apparaat volledig gesloten?	<ul style="list-style-type: none"> Als de deur van het apparaat niet volledig gesloten is, zal de temperatuur van de diepvries verhogen, wat de ijsproductiesnelheid zal vertragen. Sluit de deur van het apparaat volledig.
Er komt geen ijs uit.	Zit er ijs in de ijsbak?	<ul style="list-style-type: none"> Controleer of er ijs in de ijsbak zit.
	Zit het ijs geklonterd in de ijsbak?	<ul style="list-style-type: none"> Maak de ijsbak los en schud ermee. Gooi na het schudden het ijs weg dat nog geklonterd is.

Symptomen	Reden	Oplossing
Er komt geen ijs uit.	Kunt u het geluid niet horen van het ijs dat eruit komt?	<ul style="list-style-type: none"> • Selecteer op het bedieningspaneel afwisselend de modi voor ijsblokjes en vergruisd ijs om het ijs eruit te laten komen.
	Is de ijspassage geblokkeerd? (U kunt de ijspassage controleren door de ijsbak los te maken.)	<ul style="list-style-type: none"> • Het ijs komt er niet goed uit wanneer de ijspassage geblokkeerd is. Controleer het ijs en maak de ijspassage regelmatig schoon.
Er komt geen water uit.	De toevoerklep kan afgesloten zijn? (Alleen voor modellen met wateraansluiting)	<ul style="list-style-type: none"> • Open de watertoevoerklep.
	De waterdispensertank kan leeg zijn? (Alleen voor modellen zonder wateraansluiting)	<ul style="list-style-type: none"> • Vul de waterdispensertank.
	Is de watertoevoerklep gesloten? (Alleen voor modellen met wateraansluiting)	<ul style="list-style-type: none"> • Open de watertoevoerklep.
	Gebruikt u ongefilterd water?	<ul style="list-style-type: none"> • Ongefilterd water kan een groot aantal verschillende zware metalen of vreemde stoffen bevatten, zodat het mogelijk de filter in het beginstadium verstopt, ongeacht de levensduur van de filter.
Het water smaakt vreemd.	Is de smaak van het water verschillend in vergelijking tot de smaak van het water uit de vorige waterzuiveraar?	<ul style="list-style-type: none"> • Is het gezuiverde water of het gekoelde water gedurende langere tijd niet gebruikt?
	Is het al lang geleden dat u de filter hebt geïnstalleerd en vervangen?	<ul style="list-style-type: none"> • Als een verlopen filter wordt gebruikt, kan het zuiveringsrendement afnemen. Het wordt aanbevolen om de filter te vervangen volgens de filtervervangingsperiode.
	Heeft u de filter goed uitgespoeld in de eerste fase na de installatie?	<ul style="list-style-type: none"> • Bij het voor de eerste keer plaatsen of vervangen van de filter, moet u de lucht en het geactiveerde koolstofresidu van de binnenkant van de filter verwijderen. Gebruik het apparaat na het afnemen en aftappen van ongeveer 5 liter van gezuiverd water van de dispenser door op de waterdispenserhendel te drukken. (Geactiveerde koolstof is ongevaarlijk voor de mens.)
	Is het gezuiverde water of het gekoelde water gedurende langere tijd niet gebruikt?	<ul style="list-style-type: none"> • De smaak van oud water kan veranderen vanwege bacteriegroei. Gebruik het apparaat na het afnemen en aftappen van ongeveer 5 liter (ongeveer 3 minuten) van de waterdispenser.

Symptomen	Reden	Oplossing
Klikgeluiden	De ontdooieregeling klikt wanneer de automatische ontdooiing begint en eindigt. De thermostaat (of regeling van het apparaat op sommige modellen) klikt ook als deze wordt- of uitschakeld.	<ul style="list-style-type: none"> • Normale functie
Ratelende geluiden	Ratelende geluiden kunnen afkomstig zijn van de stroom van het apparaat, de waterleiding aan de achterkant van het apparaat (alleen voor modellen met wateraansluiting) of voorwerpen die op of rond het apparaat zijn opgeslagen.	<ul style="list-style-type: none"> • Normale functie
	Apparaat staat niet waterpas op de vloer.	<ul style="list-style-type: none"> • De vloer is zwak of oneffen of de stelpoten moeten worden aangepast. Raadpleeg het gedeelte Deuruitlijning.
	Apparaat met lineaire compressor werd verplaatst tijdens het gebruik.	<ul style="list-style-type: none"> • Normale werking. Als de compressor na 3 minuten niet stopt met rammelen, zet dan het apparaat uit en dan weer aan.
Suizende geluiden	Verdamperventilatormotor circuleert lucht door het apparaat en het vriesvak.	<ul style="list-style-type: none"> • Normale functie
	De condensorventilator forceert de lucht over de condensor.	<ul style="list-style-type: none"> • Normale functie
Gorgelende geluiden	Koelmiddel stroomt in het koelsysteem	<ul style="list-style-type: none"> • Normale functie
Tikkende geluiden	Contractie en uitbreiding van de binnenwanden door veranderingen in temperatuur.	<ul style="list-style-type: none"> • Normale functie
Vibreren	Indien de zij- of achterkant van het apparaat een kast of wand raakt, kunnen sommige van de normale trillingen hoorbaar zijn.	<ul style="list-style-type: none"> • Om de ruis te verwijderen, zorgt u dat de zij- en achterkanten geen contact maken met muur of kast.

Symptomen	Reden	Oplossing
Uw huishoudtoestel en smartphone zijn niet verbonden met het WiFi-netwerk.	Het WiFi-wachtwoord waarmee u verbinding probeert te maken is onjuist.	<ul style="list-style-type: none"> • Zoek het WiFi-netwerk waarmee uw smartphone verbonden is en verwijder het, registreer daarna uw toestel op LG SmartThinQ.
	Mobiele gegevens voor uw smartphone is ingeschakeld.	<ul style="list-style-type: none"> • Schakel Mobiele gegevens uit op uw smartphone en registreer het toestel via het WiFi-netwerk.
	De naam van het draadloze netwerk (SSID) is foutief ingesteld.	<ul style="list-style-type: none"> • De draadloze netwerknaam (SSID) moet een combinatie zijn van Engelse letters en nummers. (Gebruik geen speciale tekens.)
	De frequentie van de router is niet 2.4 GHz.	<ul style="list-style-type: none"> • Enkel een frequentie van de router van 2.4 GHz wordt ondersteund. Stel de draadloze router in op 2.4 GHz en verbind het toestel met de draadloze router. Raadpleeg uw internetprovider of de fabrikant van de router om de frequentie van de router te controleren.
	De afstand tussen het toestel en de router is te groot.	<ul style="list-style-type: none"> • Als de afstand tussen het toestel en de router te groot is kan het signaal zwak zijn en wordt de verbinding mogelijk onjuist geconfigureerd. Verplaats de router zodat deze zich dichterbij het toestel bevindt.

